

1 Внешний вид

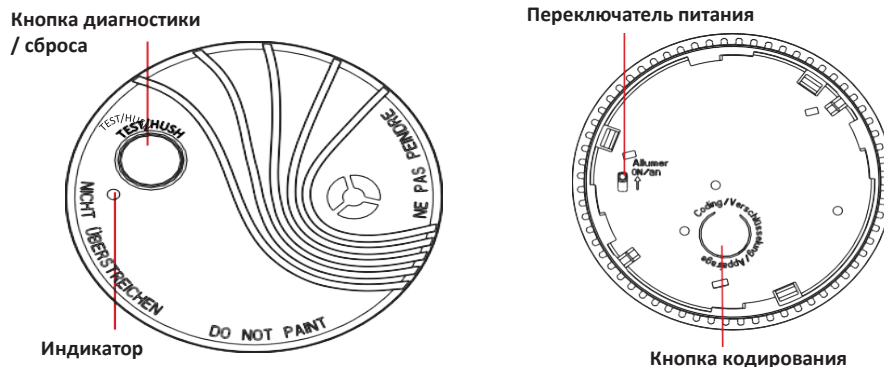

2 Функция

Индикаторы звуковой сигнализации и стробоскопа

При обычной работе будет мигать красный LED-индикатор рядом с кнопкой **Test** («Диагностика») каждые 320 с. При обнаружении дыма срабатывает внутренний звуковой оповещатель для предупреждения сотрудников / посетителей, а LED-индикатор будет быстро мигать. Звуковой оповещатель представляет собой громкую сигнализацию и воспроизводит 3 повторяющихся звуковых сигнала (0.5 с вкл., 0.5 с выкл. в течение 3 циклов, затем 1.5 с выкл., с повторением).

Кнопка диагностики / сброса

При отсутствии тревоги нажмите и удерживайте кнопку **Test/Hush** («Диагностика / Сброс») для активации тревоги обнаружения дыма в целях проверки. Сработает звуковая сигнализация, LED-индикатор замигает. Устройство вернется в обычное состояние примерно через 10 с после завершения диагностики. При срабатывании тревоги обнаружения дыма нажмите кнопку **Test/Hush** («Диагностика / Сброс») для сброса тревоги обнаружения дыма (сброс примерно на 11 мин). Функция **Hush** («Сброс») может использоваться только после подтверждения тревоги (например, при обнаружении дыма на кухне). Функция **Hush** («Сброс») сбрасывает время обнаружения дыма. Во время сброса LED-индикатор будет дважды мигать каждую секунду. После окончания сброса тревоги датчик дыма вернется к обычному показателю чувствительности. Тревога повторно сработает при наличии оставшегося дыма в устройстве. Функция **Hush** («Сброс») может быть активирована повторно.

Сбой камеры датчика дыма

Датчик отображает состояние камеры датчика дыма. Если камера датчика дыма перестанет работать в обычном режиме, датчик дыма выдаст короткий звуковой сигнал, после чего загорится один красный LED-индикатор, повторяющийся каждые 40 секунд. В этом случае попробуйте очистить датчик, чтобы удалить пыль. Если проблема сохраняется, замените датчик на новый.

Низкий заряд батареи

При разряженной батарее датчик выдаст короткий звуковой сигнал и замигает красный LED-индикатор, повторяющийся каждые 40 секунд в течение не менее 30 дней. Подключенный датчик также выдаст два коротких звуковых сигнала, а красный LED-индикатор замигает дважды, повторяясь каждые 4 часа. При срабатывании сигнала Low Battery («Низкий заряд батареи») замените датчик на новый.

Локальная память тревоги

После возникновения тревоги зеленый LED-индикатор будет мигать каждые 40 с в течение 24 часов, по истечении 24 часов LED-индикатор перестанет мигать. В любой момент перед следующей тревогой нажмите кнопку **Test** («Диагностика»), датчик будет выдавать 3 звуковых сигнала каждую секунду. Отпускание кнопки **Test** («Диагностика») приведет к сбросу тревоги.

3 Регистрация

1 Зарегистрируйте датчик локально

1. Войдите в Hik-ProConnect и выберите объект.
2. Выберите охранную панель в объекте.
3. Перейдите в **Settings** -> **System Settings** («Настройки» -> Настройки параметров системы») и нажмите кнопку **Enrollment Mode** («Режим регистрации») для регистрации панели.

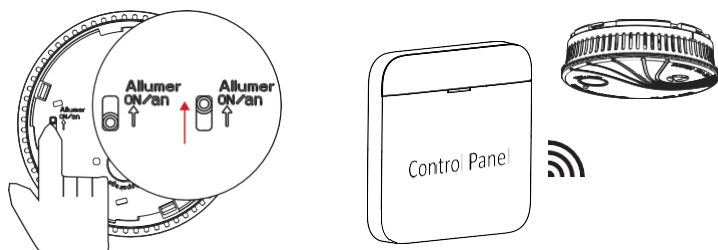

2 Зарегистрируйте датчик через приложение

1. Войдите в Hik-ProConnect и выберите объект.
2. Выберите охранную панель на объекте.
3. Нажмите на значок «+» в нижней части страницы и сканируйте QR-код устройства для добавления периферийного устройства.
4. Переведите переключатель питания периферийного устройства в положение ON («ВКЛ.»), оно будет автоматически зарегистрировано в охранной панели.



3 Формат

Нажмите и удерживайте кнопку кодирования, одновременно включите датчик. Датчик будет отформатирован в течение 8 с.

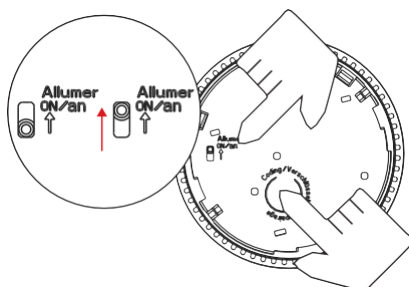

4 Установка

1 Оборудование

Перед началом установки убедитесь в наличии всего оборудования и инструментов для установки и диагностики устройства, таких как дрели, крепежные винты (прилагаются), кабели и лестницы.

2 Выбор местоположения

 Расположение и количество датчиков дыма могут быть указаны в соответствующих правилах. При отсутствии таковых правил можно использовать требования DIN 14676.

Согласно немецкому стандарту приложения DIN 14676



Рисунок 1 а) Сценарий применения в квартире





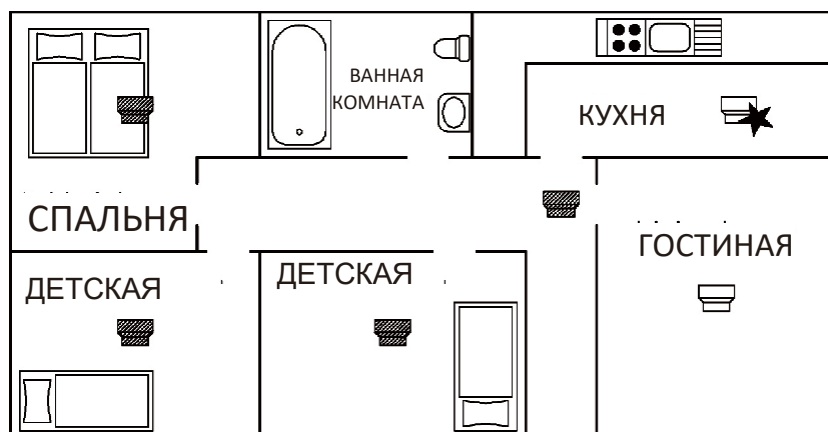

Рисунок 1 б) Сценарии применения в обычном доме для одной семьи

-  Датчик дыма должен использоваться как минимальное требование во всех спальнях, детских комнатах и коридорах, которые служат путями эвакуации. Также он должен быть установлен в середине комнаты на потолке (установка на стену недопустима). Выберите расположение установки с минимальной дальностью 50 см для охвата стен, мебели и ламп.
-  Настройка также оптимальна, если устройства расположены в остальных комнатах, а также на лестницах.
-  На кухне и во влажных помещениях датчики дыма используются только тогда, когда исключена вероятность срабатывания ложных тревог, вызванная характерными признаками этих помещений. Используйте графики в данном руководстве.

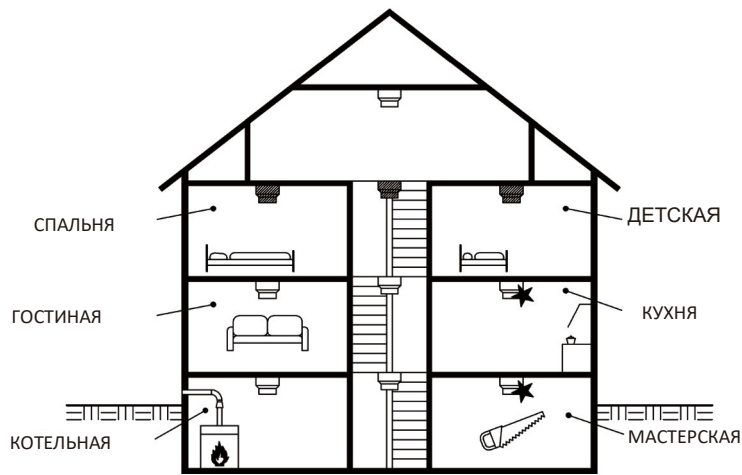
Местоположение установки

Установите датчики дыма как можно ближе к центру потолка, подальше от осветительных приборов и каналов для кондиционирования воздуха. Если такая установка не подходит, поставьте датчик на потолок на расстоянии не менее 50 см от любой стены или угла.

Помещения с наклонным потолком

В помещениях с наклоном потолка $> 20^\circ$ датчик дыма необходимо установить на расстоянии не менее 0.5 м и не более 1 м от верха потолка. Потолки с углом наклона $\leq 20^\circ$ следует рассматривать как горизонтальные потолки.



Рисунок 2 Установка на потолок с наклоном $> 20^\circ$



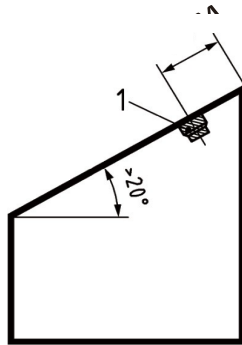

Рисунок 3 Установка на скошенный потолок с наклоном $> 20^\circ$

 Установите датчик дыма в левое или правое положение.

1. Датчик дыма в левом положении.
2. Датчик дыма в правом положении.

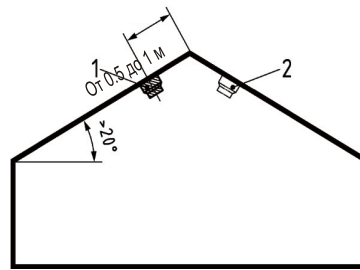
В помещениях с наклонными потолками, если ширина горизонтального потолка ≤ 1 м, установите датчик дыма, как отображено на изображении «Установка для скошенных потолков с наклоном $> 20^\circ$ ». Если горизонтальный потолок шириной > 1 м, установите датчик дыма по центру на горизонтальном потолке, как отображено на изображении «Установка в помещениях с наклонным потолком и горизонтальным потолком».



Рисунок 4 Установка в помещениях с наклонным потолком и горизонтальным потолком

В каких местах установка датчика дыма недопустима

Ложные тревоги возникают, когда датчики дыма устанавливаются там, где они не будут работать надлежащим образом. Во избежание ложных тревог не устанавливайте датчик дыма в следующих ситуациях:

- В местах или вблизи мест, где присутствуют частицы горения: кухни с небольшим количеством окон или плохой вентиляцией; гаражи, где могут быть выхлопные газы ТС; рядом с печами, пламенными нагревателями и обогревателями помещений. Частицы горения являются побочными продуктами возгорания, которые может обнаружить датчик дыма.
- В пределах 6 м от кухонь, где обычно присутствуют частицы горения. Если расстояние в 6 м невозможно, например в передвижном доме, то постарайтесь установить датчик дыма как можно дальше от частиц горения. Обеспечьте хорошую вентиляцию области.
- В зонах со стоячим воздухом, где системы вентиляции создают поток воздуха, который не проходит через камеру датчика дыма. Избегайте также притока воздуха из мест, где обычно образуются частицы горения, например с кухни.

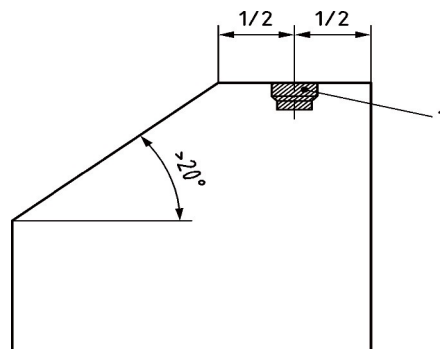

Рисунок 5 Установка в помещениях с наклонным потолком и горизонтальным потолком



- В сырых или очень влажных помещениях или в пределах 3 м от ванных комнат с душевыми. Влага во влажном воздухе может попасть в камеру датчика дыма, а затем конденсироваться в капли при охлаждении, что может привести к срабатыванию ложных тревог.
- В очень холодных / очень жарких областях, включая неотапливаемые здания или открытые помещения. Если температура поднимается выше или падает ниже рабочего диапазона датчика дыма, это может привести к неправильной работе датчика. Температурный диапазон датчика дыма составляет от минус 10 °C до плюс 60 °C.
- В крайне пыльных и грязных областях. Грязь и пыль могут скапливаться на датчике дыма, делая его чрезмерно чувствительным. Кроме того, пыль или грязь могут блокировать отверстия в камере датчика дыма и препятствовать обнаружению дыма.
- Рядом с вентиляционными отверстиями или местами с высокой вытяжкой, такими как кондиционеры, обогреватели или вентиляторы, которые могут отогнать дым от датчиков дыма.
- В пространствах со стоячим воздухом, которые часто находятся на вершине остроконечной крыши или в вершинах потолков и стен. Стоячий воздух может препятствовать попаданию дыма в датчик дыма. См. рисунки 2, 3, 4 и 5 для ознакомления с рекомендуемым местоположением установки.
- В местах, зараженных насекомыми. Если насекомые попадут в камеру датчика дыма, они могут привести к срабатыванию ложной тревоги. Избавьтесь от насекомых перед установкой датчика дыма.
- Возле флуоресцентных ламп. Электрический «шум» от флуоресцентных ламп может привести к срабатыванию ложных тревог. Не устанавливайте датчики дыма ближе 1,5 м от таких ламп.

3 Установка

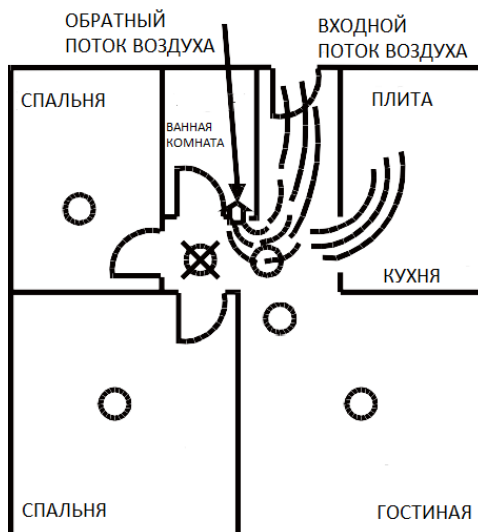
1. Проверьте уровень сигнала.

Нажмите на Nik-ProConnect для перехода в режим, затем нажмите кнопку диагностики.
Горит зеленым в течение 3 с: сильный уровень сигнала.
Мигает зеленым в течение 3 с: средний уровень сигнала.
Горит красным в течение 3 с: слабый уровень сигнала.
Мигает красным в течение 3 с: сигнал утерян.

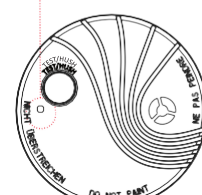
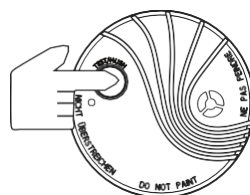

Установка с помощью винтов

1. Нарисуйте линию длиной 150 мм в требуемом месте.
2. Поверните кронштейн против часовой стрелки и снимите его с датчика.
3. Совместите два самых длинных отверстия с нарисованной линией. Нарисуйте метку в каждом отверстии.
4. Просверлите два отверстия диаметром 5 мм по меткам и вставьте пластиковые монтажные заглушки (прилагаются).
5. Прикрепите кронштейн к потолку с помощью прилагаемых винтов.
6. Совместите прорезь кронштейна с датчиком, установите датчик на кронштейн и поверните его по часовой стрелке, чтобы завершить установку.

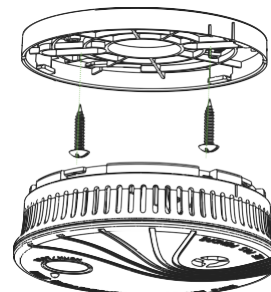

Установка с помощью двустороннего скотча

1. Наклейте двусторонний скотч на заднюю панель датчика.
2. Снимите пленку.
3. Установите датчик на соответствующее место.

Примечание. Установка с помощью двустороннего скотча не соответствует требованиям EN.

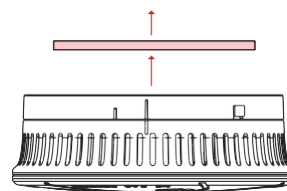

4 Диагностика

Нажмите и удерживайте кнопку **Test / Hush** («Диагностика / сброс»), тогда бипер и LED-индикатор укажут на тревогу.

! Предупреждение. У датчика дыма громкий звук тревоги. Используйте средства защиты органов слуха при диагностике датчиков дыма.

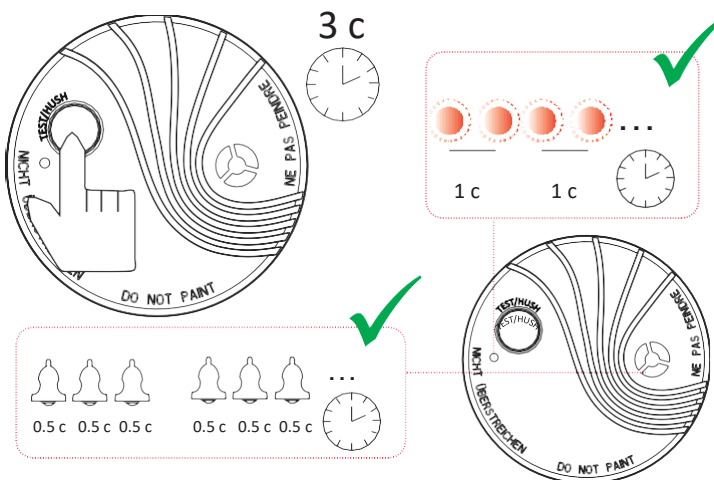

5 Настройка функции подключения

Можно подключить до 12 датчиков дыма на расстоянии 30 м в помещении и 100 м на открытом пространстве. Дальность подключения зависит от конструкции здания и любых промежуточных конструкций, которые могут поглощать или отражать радиосигналы.

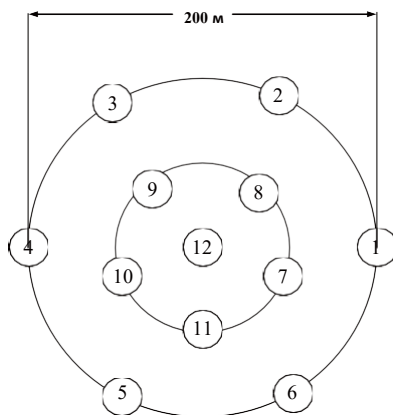

Ограничения подключения

r = 100 м на открытом пространстве и 30 м внутри помещений (в зависимости от конструкции и препятствующих объектов)

1. Переведите переключатель питания в положение ON («ВКЛ.») на нижней панели первого датчика.

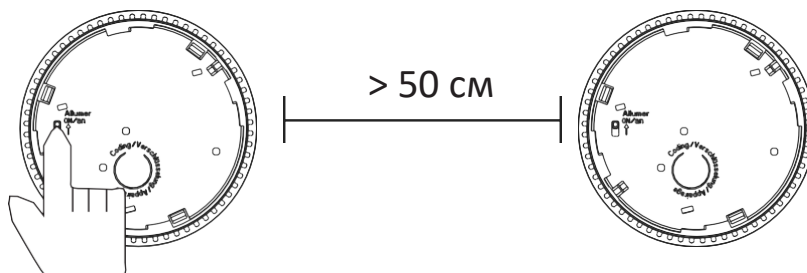

2. Нажмите кнопку кодирования на нижней панели первого датчика, красный LED-индикатор будет медленно мигать, примерно раз в секунду. Затем отпустите кнопку. Обратите внимание, что повторное нажатие кнопки кодирования завершит процесс кодирования.

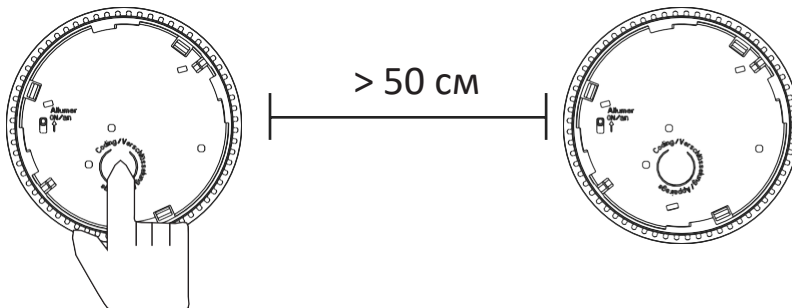

3. Переведите переключатель питания в положение ON («ВКЛ.») на нижней панели второго датчика.

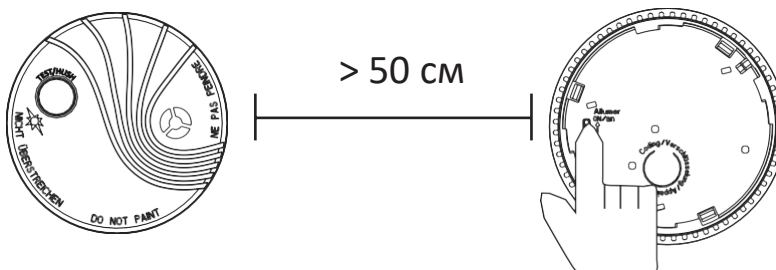

4. Нажмите кнопку кодирования на нижней панели второго датчика, красный LED-индикатор будет медленно мигать, примерно раз в секунду. Затем отпустите кнопку.

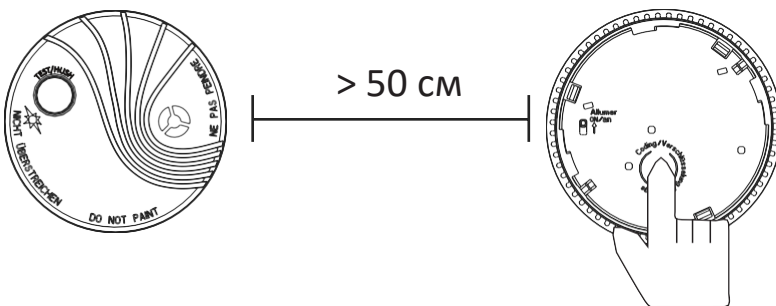

5. Подождите...

В этот момент два датчика находятся в режиме кодирования. Период кодирования составляет около 60 с.

Если два зеленых LED-индикатора горят одновременно, а не мигают, это означает, что два датчика создали новое беспроводное подключение, и кодирование выполнено успешно. В противном случае через 60 с два датчика автоматически выйдут из режима кодирования. При данном исходе повторно выполните действия для подключения. Обратите внимание, что повторное нажатие кнопки кодирования также завершит процесс кодирования.

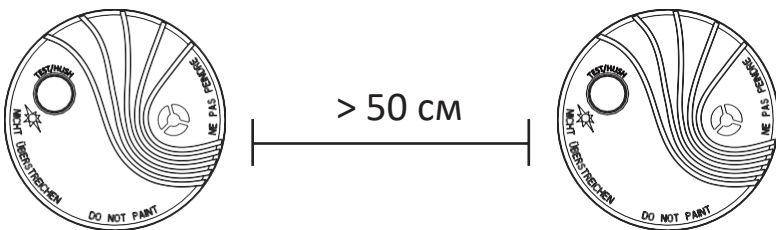

6. Для подключения другого датчика дыма: повторите вышеизложенные шаги. Сначала выберите новый датчик дыма, который необходимо добавить. Затем выберите уже подключенный датчик дыма. Новый датчик дыма должен подключиться к существующей сети. Повторите вышеизложенные шаги для других подключенных датчиков дыма (до 12).
7. Как только все датчики дыма будут подключены, нажмите кнопку **Test/Hush** («Диагностика / сброс») на каждом датчике дыма и проверьте, работает ли звуковой оповещатель на всех подключенных датчиках дыма.
8. Убедитесь, что красный LED-индикатор, расположенный рядом с кнопкой **Test/Hush** («Диагностика / сброс»), работает только на проверяемом датчике дыма.

⚠ Датчики дыма должны быть подключены только в пределах одного жилого дома. В противном случае могут срабатывать ложные тревоги, когда датчик дыма работает или проверяется в другом доме.

6 Операции

После установки и проверки датчик немедленно начнет мониторинг на наличие дыма. Если в датчике сработал звуковой оповещатель, проверьте наличие возгорания и выполните соответствующие меры по плану безопасности. Если сработала ложная тревога датчика, откройте окно или проветрите помещение, чтобы удалить дым или пыль из датчика дыма. Датчик отключится, как только воздух станет полностью чистым. Не отключайте батарею для сброса тревоги датчика дыма.

Hush («Сброс»)

 Перед использованием функции Hush («Сброс») определите источник дыма и убедитесь в соответствии условий безопасности.

Если проверка отображает, что сработала ложная тревога (например, от дыма с кухни), можно нажать кнопку Test/Hush («Диагностика / сброс»), чтобы сбросить тревогу датчика дыма на 11 минут.

По истечении времени сброса тревоги датчик дыма вернется к обычному показателю чувствительности. Тревога повторно сработает при обнаружении дыма. Функция Hush («Сброс») может быть повторно использована.

7 Уход за устройством и техническое обслуживание

Еженедельная диагностика

1. Нажмите и удерживайте кнопку Test/Hush («Диагностика / сброс») на каждом датчике дыма.
2. Убедитесь, что звуковой оповещатель датчика дыма выдает громкий звуковой сигнал (0,5 с вкл., 0,5 с выкл. в течение 3 циклов, затем 1,5 с выкл., с повторением), а красный LED-индикатор рядом с кнопкой Test/Hush («Диагностика / сброс») мигает два раза в секунду.
3. Для подключенных датчиков дома: убедитесь, что звуковой оповещатель датчика дыма работает на всех подключенных датчиках, а красный LED-индикатор рядом с кнопкой Test/Hush («Диагностика / сброс») работает только на проверяемом датчике дыма. Повторите проверку на всех подключенных датчиках дыма.

 Не используйте открытое пламя при любой проверке датчика дыма. Может возникнуть пожар, который может привести к повреждению датчика дыма, а также дома. Встроенная кнопка Test/Hush («Диагностика / сброс») точно проверяет все функции тревог.

Ежегодное техническое обслуживание

1. Пропылесосьте или тщательно протрите крышку датчика дыма, чтобы удалить пыль, ворсинки или грязь вокруг отверстий датчика дыма. Не распыляйте аэрозоли на датчик дыма.
2. После ежегодного технического обслуживания проверьте все датчики дыма.

Предупреждение о низком заряде батареи

При разряженной батарее датчик дыма выдаст короткий звуковой сигнал, также будет мигать LED-индикатор, повторяющийся каждые 40 секунд в течение не менее 30 дней. При появлении сигнала о низком заряде батареи немедленно замените датчик дыма. Батарея замене не подлежит.

Предупреждение о низком заряде батареи с помощью подключенных датчиков дыма

Если датчики дыма подключены вместе и на каком-либо отдельном устройстве появляется предупреждение о низком заряде батареи, другие подключенные датчики дыма выдают двойной звуковой сигнал, а LED-индикатор дважды мигает через 4 часа после первого предупреждения о низком заряде батареи. Сигналы будут повторяться каждые 4 часа.

Сбой камеры датчика дыма

В случае возникновения сбоя камеры датчика дыма пропылесосьте крышку датчика дыма, чтобы удалить пыль, ворсинки или грязь вокруг отверстий. Если проблема не была разрешена, замените датчик дыма.

8 Защита от возгораний

Установка датчика дыма — это только один шаг к защите вашей семьи от возникновения возгораний. Также необходимо уменьшить вероятность возгораний и увеличить свои шансы на безопасную эвакуацию, если все же возникнет чрезвычайная ситуация. Следующая информация поможет вам разработать программу пожарной безопасности.

1. Установите датчики дыма надлежащим образом. Внимательно следуйте всем инструкциям данного руководства. Содержите датчики дыма в чистоте и выполняйте проверку каждую неделю.
2. Не работающие датчики дыма не предупредят вас. Немедленно замените датчики дыма, если они не работают надлежащим образом.
3. Соблюдайте следующие правила пожарной безопасности и предотвращайте опасные ситуации.
 - Используйте ресурсы для обнаружения дыма надлежащим образом. Не курите в постели.
 - Держите спички и зажигалки в недоступном для детей месте.
 - Храните легковоспламеняющиеся материалы в соответствующих контейнерах. Не используйте их вблизи открытого огня или искр.
 - Содержите электроприборы в исправном состоянии. Не перегружайте электрические цепи.
 - Держите печи, камины, дымоходы и грили для барбекю обезжиренными. Убедитесь, что они установлены надлежащим образом и находятся вдали от каких-либо горючих материалов.
 - Держите передвижные обогреватели и открытое пламя, например свечи, вдали от горючих материалов.
 - Не допускайте скопления мусора.
 - Держите запас дополнительных батареек для ваших датчиков дыма с питанием от батареек.

Подготовьте и отработайте план эвакуации. Повторяйте с детьми следующее каждый раз, когда устраиваете учения по эвакуации при пожаре. Это поможет в случае реальной опасности при возникновении возгорания.

1. Не поддавайтесь панике и сохраняйте спокойствие. Ваша безопасная эвакуация может зависеть от ясного мышления и запоминания при практике во время учений.
2. Выйдите из дома как можно быстрее. Следуйте запланированному маршруту эвакуации. Не пытайтесь забрать все свои вещи или одеться.
3. Проверьте двери, чтобы убедиться, что они не горячие. Если это не так, открывайте их с осторожностью. Не открывайте дверь, если она горячая. Используйте альтернативный маршрут эвакуации.
4. Держитесь близко к полу. Дым и горячие газы поднимаются вверх.
5. Прикрывайте нос и рот мокрой или влажной тканью. Делайте короткие, неглубокие вдохи.

6. Держите двери и окна закрытыми. Открывайте их, только если вам нужно сбежать.
7. Встретьтесь в запланированном месте после выхода из дома.
8. Как можно скорее позвоните в пожарную службу за пределами вашего дома. Предоставьте адрес и ваше имя.
9. Не возвращайтесь в горящий дом.
10. Свяжитесь с местной пожарной службой. Они предоставят информацию о том, как защитить свой дом от пожаров и как создать план эвакуации вашей семьи.

Условие	Звуковой оповещатель	Красный LED-индикатор	Зеленый LED-индикатор
Обычное	Отключено	Мигает 1 раз каждые 320 с	
Тревога	0.5 с вкл., 0.5 с откл. 3 цикла, затем 1.5 с откл. (повторение до отключения сброса вручную или рассеивания дыма)	Мигает 2 раза каждую секунду	
	Для других подключенных датчиков дыма: 0.5 с вкл., 0.5 с откл. 3 цикла, затем 1.5 с откл. (повторение 3 раза)	Для других подключенных датчиков дыма: отключено	
Диагностика	0.5 с вкл., 0.5 с откл. 3 цикла, затем 1.5 с откл. (повторение)	Мигает 2 раза каждую секунду	
	Для других подключенных датчиков дыма: 0.5 с вкл., 0.5 с откл. 3 цикла, затем 1.5 с откл. (повторение)	Для других подключенных датчиков дыма: отключено	
Сброс	Отключено	Мигает 2 раза каждую секунду	
Сбой камеры датчика дыма	1 звуковой сигнал каждые 40 с (отдельно от LED-индикатора)	Мигает 1 раз каждые 40 с (отдельно от звукового оповещателя)	
Низкий заряд батареи	Для датчика дыма с разряженной батареей: 1 звуковой сигнал каждые 40 с (синхронно с LED-индикатором)	Для датчика дыма с разряженной батареей: мигает 1 раз каждые 40 с (синхронно с звуковым оповещателем)	
	Для других подключенных датчиков дыма: 2 звуковых сигнала каждые 4 часа (синхронно с LED-индикатором)	Для подключенных датчиков дыма: мигает 2 раза каждые 4 часа (синхронно с звуковым оповещателем)	
Выполнение кодирования	Отключено	Мигает 1 раз каждую секунду до 60 с	
Кодирование выполнено успешно	1 короткий звуковой сигнал	Отключено	Включено на 10 с
Локальная память тревоги	В любое время до следующей тревоги нажмите кнопку Test («Диагностика»), после чего будут 3 звуковых сигнала каждую секунду.		Мигает 3 раза каждые 40 с в течение 24 часов
	Если отпустить кнопку Test («Диагностика»), то произойдет сброс тревоги		
Срок годности	3 звуковых сигнала каждые 40 с		
Заводские настройки	1 звуковой сигнал	Мигает 2 раза каждую секунду	

10 Спецификации

Метод обнаружения	Корпус с фотоэлектрическим датчиком
Рабочая температура Индикатор	Поддерживается
Индикатор уровня сигнала	Поддерживается
Переключатель питания	Включение
LED-индикатор	Красный (тревога)
Бипер	≥ 85 дБ @ 3 м
Метод передачи	Беспроводная технология двойного РЧ-сигнала
Частота передачи	868 МГц
Безопасность передачи данных	Шифрование AES-128
Дальность передачи данных (открытое пространство)	800м
Методы регистрации	Включение, удаленный ввод ID и QR-код
Питание	Батарея
Тип батареи	Не подлежит замене CR17450 x 1
Стандартная потребляемая мощность	3 В
Стандартный срок службы батареи	10 лет
Рабочая температура	От минус 10 °С до 60 °С
Температура хранения	От минус 20 до плюс 60 °С
Рабочая влажность	От 10 до 90 %
Размеры	φ102 x 35 мм
Масса	125 г
Метод установки	На потолок
Сценарии применения	Установка внутри помещений