

# Octagram A1C/CL контроллер управления шлюзовой камерой

## КРАТКОЕ РУКОВОДСТВО ПО НАСТРОЙКЕ

## 1. Общая информация:

Контроллер А1 с предустановленной прошивкой С/СL\*.

Предназначен для управления шлюзовой камерой.

Контроль двух дверей, ик-барьеры, металлодетектор и светофоры. (только А1С).

Внутренняя память от 1000 до 64000 пользователей/событий (\* - означает количество доступной памяти, определяется значением в конце названия от 1 до 64).

Для работы А1С необходим модуль расширения 4S2R.

В прошивке СL модуль не используется.

Тип оборудования:	контроллер СКУД
Количество расписаний:	64
Типов доступа:	11
Временных интервалов:	3 в сутки
Запрет повторного прохода:	Да
Фотоидентификация:	Да
Контроль датчиков прохода:	Да
Количество ключей/событий:	1000/16000/32000/64000
Интерфейс считывателей:	Dallas TouchMemory
НО/НЗ реле:	2
Модуль расширения	4S2R (Только для А1С)
Потребление	80 мА
Напряжение питания:	12 В
Корпус:	АБС пластик
Габаритные размеры:	95 x 90 x 48 мм

## 2. Описание работы:

**Вариант А1С:** контроллер управляет шлюзовой кабиной или электромагнитными замками, установленными на двух дверях, ведущих последовательно в охраняемое помещение. Двери контролируются герконами и открываются последовательно. Обе двери нельзя открыть одновременно.

Внутри шлюза могут быть установлены 2 ик-барьера, контролирующих проход человека и еще один ик-барьер для контроля прохода через металлодетектор. Проходить можно только по одному человеку. После удачной идентификации, блокируется возможность прохода с противоположной стороны, пока проход не будет совершен или не выйдет время «время замка» и «время входа/выхода». Считыватели должны находиться с внешней стороны дверей шлюза.

**Последовательность действий при входе:** открыть дверь «вход», закрыть дверь, пересечь ик-барьер 1 и пройти через металлодетектор (металлодетектор не должен выдать сигнал!), пересечь ик-барьер металлодетектора (металлодетектор можно отключить в свойствах контроллера), после этого разблокируется дверь «выход», пересечь ик-барьер 2 и пройти через дверь «выход», после этого фиксируется событие «Вход сотрудника» и проход считается завершенным.

Двойная сработка любого из датчиков во время прохода, а также одинарная сработка в дежурном режиме вводит контроллер в состояние тревоги, шлюз блокируется. Включать и отключать блокировку можно нормально разомкнутой кнопкой (необходимо включить опцию «Разрешить блокировку» в специальных свойствах контроллера, подключенной к контакту S1).

При выходе: выход из охраняемого помещения через шлюз можно совершать по кнопке «Выход» или по считывателю. В свойствах контроллера можно включить контроль металлодетектора при выходе.

Для индикации можно использовать светофоры внутри шлюза.

**Вариант А1СL:** упрощенный вариант, не использует датчики внутри шлюза. Только замки, считыватели и герконы на дверях. Можно использовать кнопку блокировки. Не требует установки модуль расширения 4S2R.

### 3. Описание контактов:

GND - общий провод, « - » (к контакту заземления не подключать!);

+12V - напряжение +12 В (до 0,5 А при подключении А1 к АРС1 через USB разъем). Используется только для питания считывателей. Можно использовать для подачи питания на контроллер от стороннего источника.

K1 - сигнальный провод считывателя «вход». При использовании считывателей с выходным форматом Weigand-26 подключение производить через преобразователь TWT;

LG1 - зеленый светодиод индикации на считывателе «вход» (в режиме ожидания - +5 В, при подаче сигнала - 0 В);

LR1 - красный светодиод индикации считывателя двери «вход» (в режиме ожидания - +5 В, при подаче сигнала - 0 В);

SP1 – звуковой индикатор считывателя «вход» (в режиме ожидания - +12 В, при подаче сигнала - 0 В);

K2 - сигнальный провод считывателя «выход». При использовании считывателей с выходным форматом Weigand-26 подключение производить через преобразователь TWT;

LG2 - зеленый светодиод индикации на считывателе «выход» (в режиме ожидания - +5 В, при сигнале - 0 В);

LR2 - красный светодиод индикации на считывателе «выход» (в режиме ожидания - +5 В, при сигнале - 0 В)

SP2 – звуковой индикатор считывателя «выход» (в режиме ожидания - +12 В, при сигнале - 0 В);

LBUS\*\* - адресная линия связи с другими контроллерами;

1-е реле для управления замком двери «вход»:

NO1 - нормально разомкнутый; СК1 - центральный; NC1 - нормально замкнутый;

2-е реле для управления замком двери «выход»:

NO2 - нормально разомкнутый; СК2 - центральный; NC2 - нормально замкнутый;

UNL\* - аварийная разблокировка дверей 1, 2;

TMP\* - выход управления сиреной (+5В 25 мА);

S2\* – контакт запуска процедуры «Выход»;

**Контакты на модуле расширения:**

S3\* - ИК-барьер внутри у двери 1;

S4\* - ИК-барьер внутри у двери 2;

S5\* - ИК-барьер «Металлодетектор»;

S6\* - контакт «Металлодетектор»;

**Реле 3 - светофор внутри у двери «выход»:**

NO3 - нормально разомкнутый;

СК3 - центральный;

NC3 - нормально замкнутый;

**Реле 4 - светофор внутри у двери «вход»:**

NO4 - нормально разомкнутый;

СК4 - центральный;

NC4 - нормально замкнутый;

\* - управление и контроль этой группы контактов ведется через замыкание контакта на GND.

\*\* - второй контакт этой линии подключается на GND

#### 4. Схема подключения:

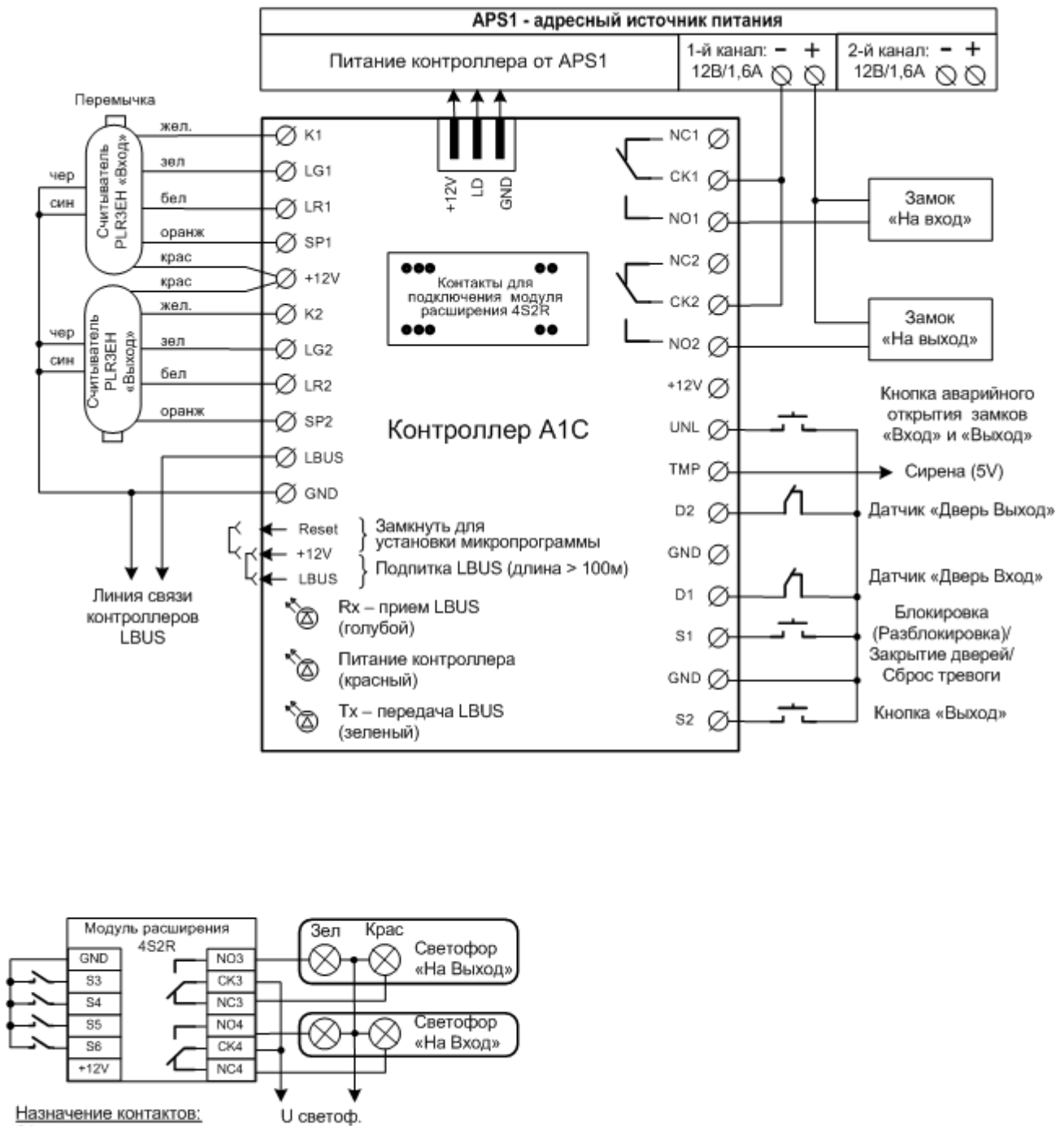

**Назначение контактов:**

- S3-датчик прохода на входе
- S4-датчик прохода на выходе
- S5-датчик прохода за металлодетектором
- S6-металлодетектор или весовая платформа

Рисунок 1 Схема подключения

**Если вы используете сторонний источник питания, можно использовать любые контакты +12V и GND!**

## 5. Установка модульного концентратора CEM(P):

Снимите верхнюю крышку и установите концентратор CEM(P) ножками в четыре специальных разъема на плате контроллера:



Рисунок 2. Установка концентратора CEM

## 6. Настройка концентратора CEM(P):

По умолчанию концентратор имеет IP-адрес 10.0.0.1. Для настройки используется утилита [HubIPChanger](#)

Для изменения параметров концентратора:

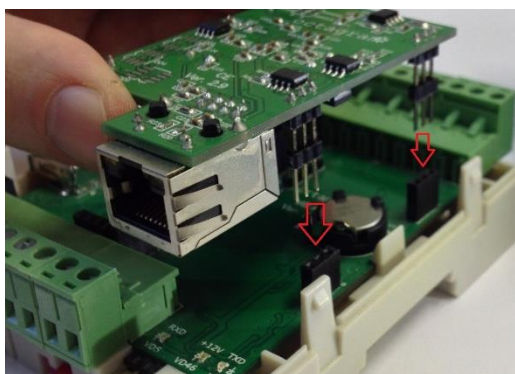
1. В свойствах сетевого подключения на вашем компьютере установите IP-адрес 10.0.0.101 и Маску 255.0.0.0;
2. Запустите утилиту HubIPChanger;
3. Подключите концентратор сетевым проводом к компьютеру;
4. Включите питание контроллера A1;
5. Запустите утилиту HubIPChanger и нажмите «Считать»;
6. Пустые поля теперь будут заполнены данными концентратора;
7. Измените адрес, маску и шлюз согласно нужным настройкам;
8. Нажмите «Записать»;
9. Верните свойства сетевого подключения обратно;
10. Проверьте концентратор через HubIPChanger, но уже с новым адресом.



Рисунок 3 Сетевые параметры компьютера



Рисунок 4. До изменения

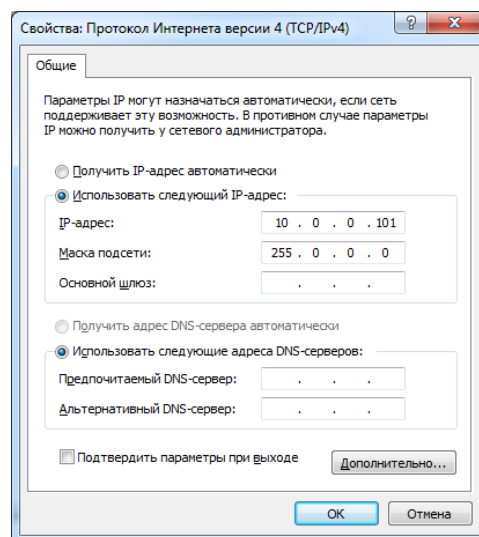

Рисунок 5. После изменения

## 7. Добавление контроллера A1C в Octagram Flex:

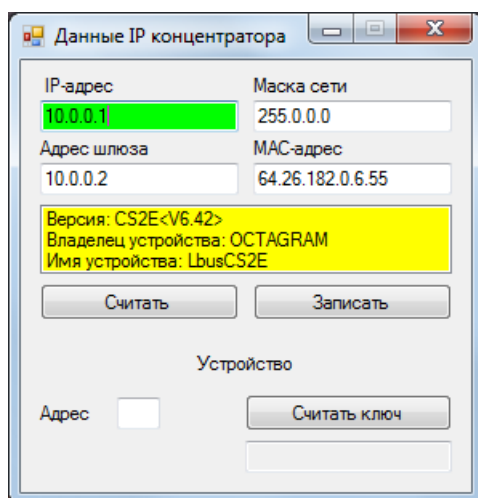
Запустите Octagram Flex, на окне входа в систему используйте:

**Имя пользователя: admin. Пароль: admin.** Поля «Сервер» и «Домен» оставьте пустыми.

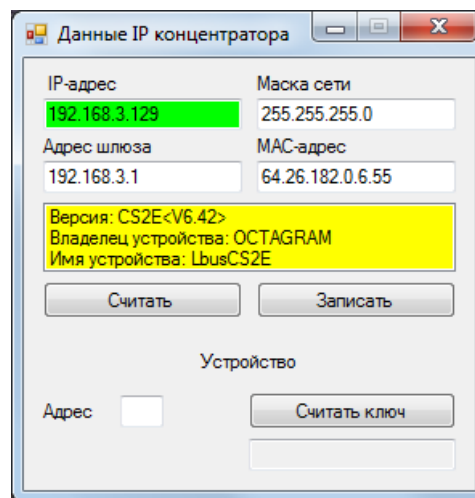
*Примечание: Если последующий запрос авторизации не требуется, то установите галочку «запомнить».*

Нажмите «Ок».



Рисунок 6. Вход в систему

В дереве компонент программы выберите пункт «Контроль доступа». Правой клавишей мыши выберите пункт контекстного меню «Все задачи/Поиск устройств».

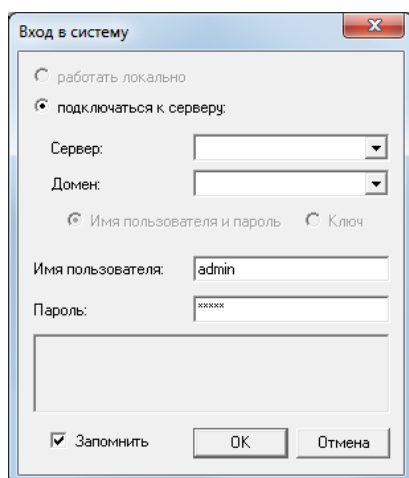

Рисунок 7. Поиск контроллера.

В появившемся окне укажите IP-адрес концентратора и шинный адрес контроллера:

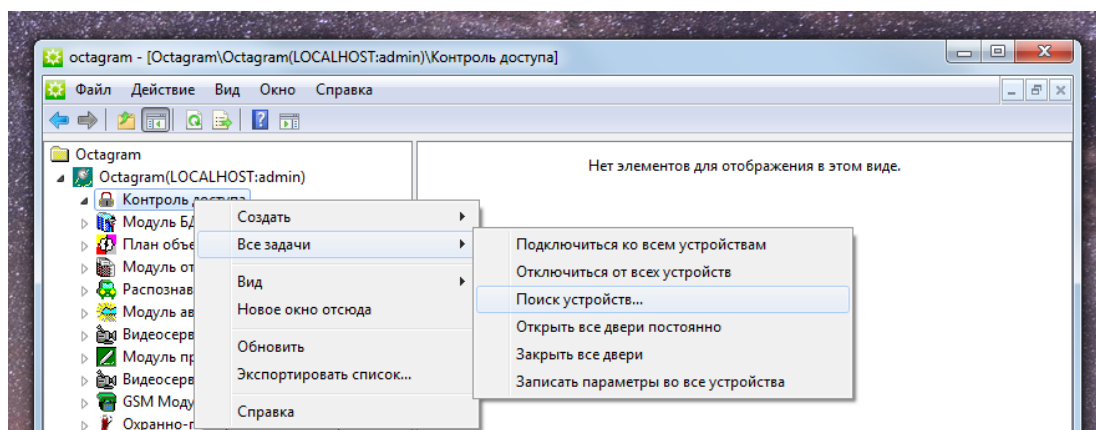

Рисунок 8 Окно поиска контроллера

*Примечание: По умолчанию выбран весь диапазон адресов. Для ускорения поиска контроллеров задайте диапазон адресов или конкретный адрес. Адрес контроллера можно узнать на обратной стороне контроллера. Адрес указан в десятичном виде (Dec).*

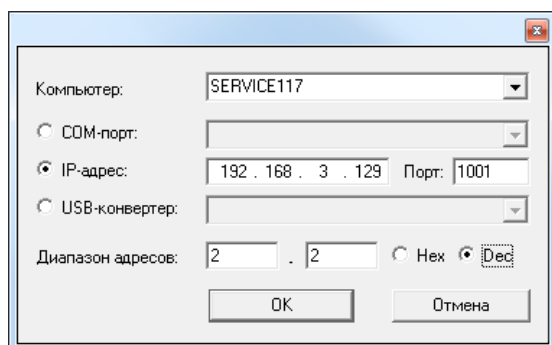

Нажмите «OK».

В появившемся информационном окне будет представлен ход и результаты поиска.

Поиск занимает некоторое время, интерфейс может быть неактивен во время операции.

Новый контроллер добавится в дереве компонентов программы в модуле «Контроль доступа»:



Рисунок 9. Контроллер добавлен

Переименуйте новый контроллер, чтобы с ним было легче работать (пкм - Переименовать или F2).

## 8. Создание уровня доступа:

Выделите пункт дерева компонент Модуль БД/Основная БД/Уровни доступа. В контекстном меню выберите пункт «Создать/Уровень доступа».

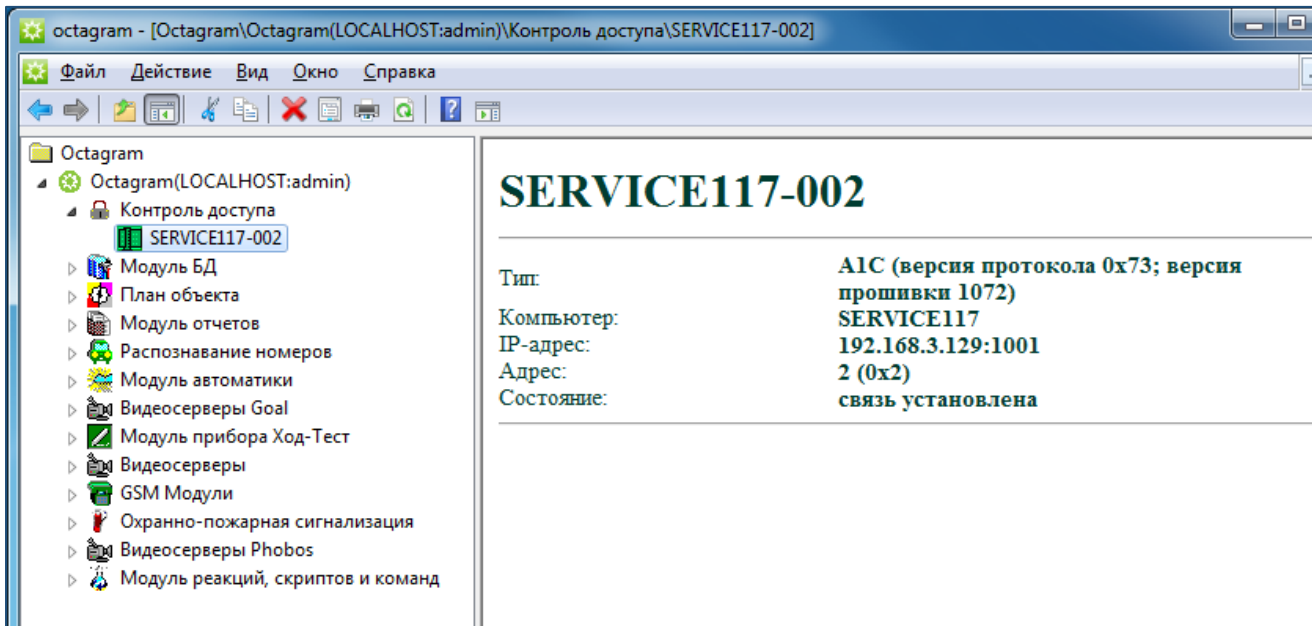

Рисунок 10. Создание уровня доступа

Заполните появившуюся в области просмотра форму:

- Нажмите кнопку «Добавить»;
- Выберите из выпадающего списка контроллер;
- Выберите тип доступа «Проход через дверь»;

- Выберите расписание «Всегда».

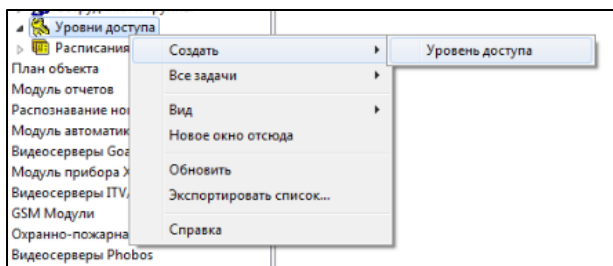



Рисунок 11. Модуль уровней доступа

Сохраните уровень доступа, нажав кнопку «» на панели инструментов консоли.

Для удобства «Новый уровень» можно переименовать.

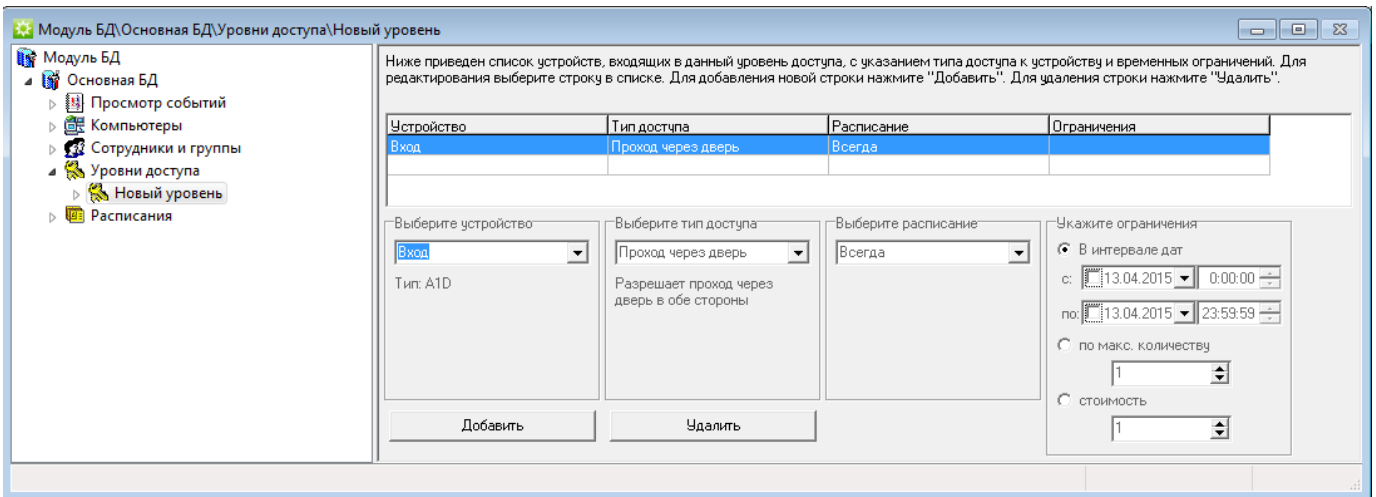
## 9. Создание сотрудника:

Для создания сотрудника выберите в дереве компонент «Модуль БД/Основная БД/Сотрудники и группы». Если сотрудник должен входить в состав группы, создайте ее. Выберите в контекстном меню пункт «Создать/Сотрудник».

Откроется окно «Свойства: Новый сотрудник», перейдите на вкладку «Ключ».

Нажмите кнопку «Считать».

Убедитесь, что к компьютеру подключен USB считыватель Z-2.

На вкладке «Чтение ключа» в выпадающем списке выберите виртуальный COM порт на котором находится USB считыватель.

Приложите карту к USB считывателю, окно закроется автоматически.

Код карты появится в поле «Номер Ключа».



Рисунок 12. Свойства сотрудника

Перейдите на вкладку «Уровни доступа». Установите флажок напротив созданного уровня доступа.

Примечание: если сотрудник находится в группе, то выставлять уровень доступа можно в свойствах группы, а у сотрудника указать: «Использовать уровни доступа группы».

Сохраните настройки, нажав «ОК» в нижней части окна свойств сотрудника.

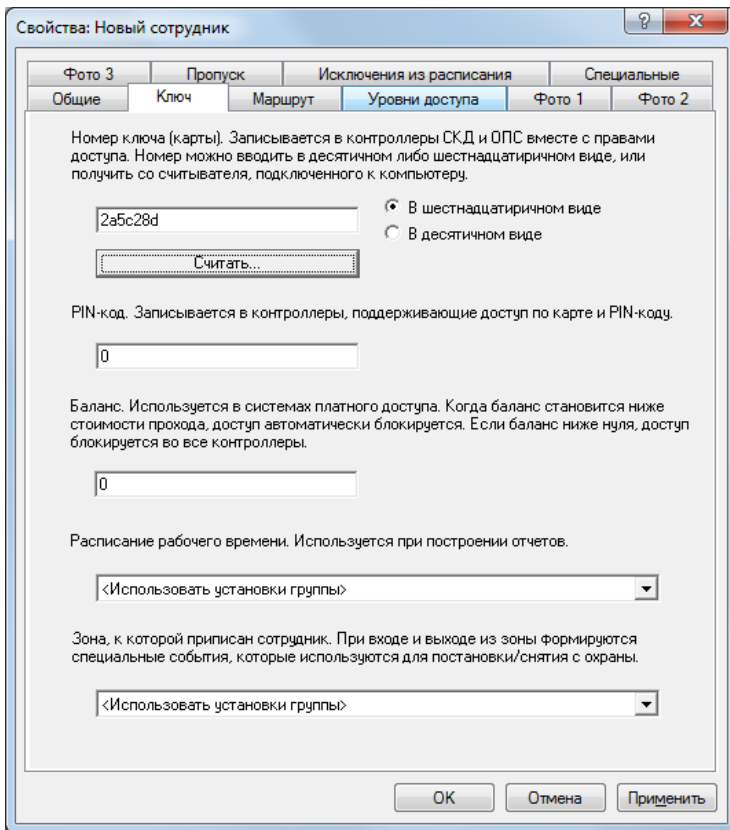
## 10. Настройка контроллера:

Для настройки контроллера выделите его в пункте «Контроль доступа» дерева компонентов. В контекстном меню выберите «Свойства» или нажмите кнопку «Свойства» на панели инструментов.

В появившемся окне задайте параметры работы контроллера.

**Автоматическое подключение** - установите этот флажок для автоматического подключения к контроллеру при запуске ПО.

**Запись параметров:**

**Вручную** – параметры контроллера, после любых изменений, нужно будет записывать самостоятельно.

**Автоматически при изменениях** – параметры будут записываться автоматически (изменение свойств контроллера, добавление сотрудника в группу с установленным уровнем доступа и тд.)

**Каждые ... сек.** – записывает параметры с установленной периодичностью, с момента включения данной опции, (запись производится только если есть изменения, касающиеся данного контроллера!) значение от 1 до 99999 сек.



Рисунок 13. Свойства контроллера

Перейдите на вкладку «Специальные» и установите необходимые параметры (можно установить по умолчанию):

**Время замка, сек** – время в секундах, на которое включается реле 1 и реле 2.

**Время реакции оператора, сек.** – Нужен для «Фотоидентификации», время, которое дается оператору, чтобы пропустить человека.

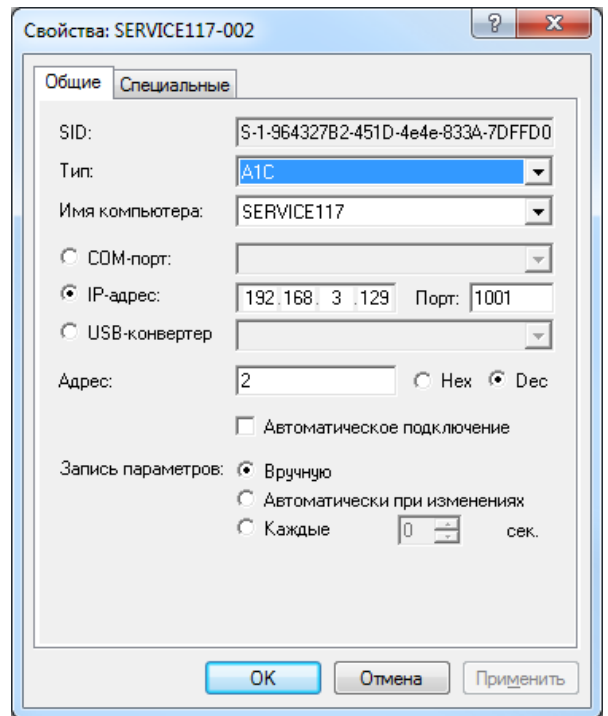
**Разрешить блокировку** – Добавляет команду «Блокировка» в общий список команд контроллера и разрешает использование типа доступа «Блокировка».

**Фотоидентификация** – режим, при котором контроллер не пропускает сотрудника, а ждет команды от оператора. В просмотр событий приходит событие «Приложение ключа к считывателю» На это событие необходимо сделать локальную реакцию, которая будет показывать диалоговое окно с возможностью дать команду на открытие двери.

**Включать список ключей в описание** – отображает список ключей сотрудников, присвоенных этому контроллеру на его окно статуса.

**Разрешить запись всех ключей** – позволяет записывать ключи всех сотрудников в базе данных, в дальнейшем запись параметров будет происходить быстрее при изменении уровня доступа. Необходимо учитывать максимальную память контроллера! Не устанавливать этот флаг, если часто добавляются новые ключи сотрудников!



Рисунок 14. Специальные свойства контроллера

**Контроль прохода (ик-барьеры)** – включает контроль ик-барьеров. Сработка ик-барьера в дежурном режиме вызывает тревогу и блокировку шлюза.

**Контроль металлодетектором при выходе** – Задействует проверку сигнала от металлодетектора при выходе через шлюз. При сработке шлюз блокируется. Выключено по умолчанию.

**Контроль металлодетектором** – Сработка металлодетектора вызывает тревогу и блокировку шлюза.

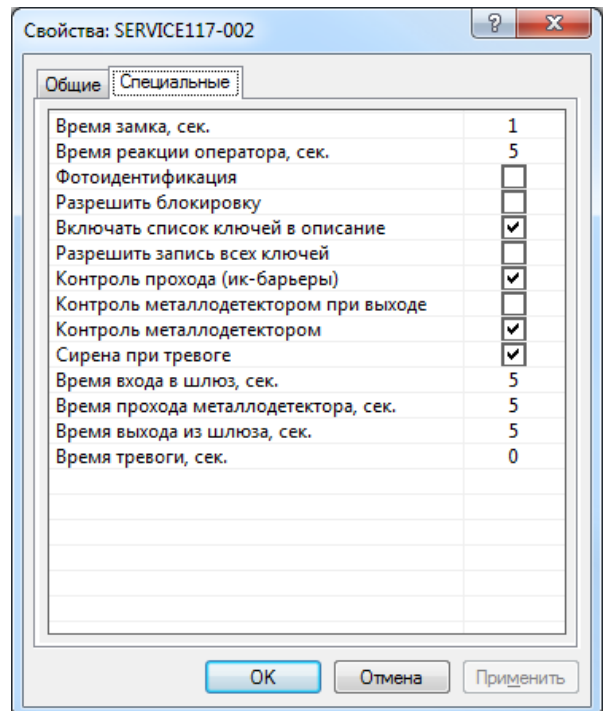
**Сирена при тревоге** – включает сирену при состоянии «тревога».

**Время входа в шлюз** - время, которое дается пользователю на вход в шлюз с момента открытия замка и до момента восстановления датчика первой двери после сработки.

**Время прохода металлодетектора, сек.** – отсчитывается с момента входа в шлюз и до прохода через ик-барьер металлодетектора (ик-барьер металлодетектора), если пользователь не укладывается в это время, включается режим «тревога» и шлюз блокируется.

**Время выхода из шлюза, сек.** - время, которое дается пользователю на выход из шлюза с момента открытия замка и до момента восстановления датчика второй двери после сработки.

**Время тревоги, сек.** - Время в секундах на которое включается тревога. Можно устанавливать значение от 0 (постоянна) до 256.

Установите флажок «разрешить контроль прохода», если подключены датчик двери (геркон) и датчик прохода.

Для сохранения изменений свойств контроллера нажмите «ОК».

Запишите сделанные изменения свойств контроллера, выбрав пункт контекстного меню контроллера «Все задачи/Записать параметры и права доступа».

Контроллер готов к работе!