



Видеорегистратор

ECOR264-4X1

ECOR264-9X1

ECOR264-16X1

EVERFOCUS ELECTRONICS CORPORATION

ECOR264-4X1 Видеорегистратор

ECOR264-9X1 Видеорегистратор

ECOR264-16X1 Видеорегистратор

Руководство по эксплуатации

©2010 EverFocus Electronics Corp
www.everfocus.com

Все права защищены. Никакая часть содержания данного руководства не может быть воспроизведена или передана в любой форме или любыми средствами без письменного разрешения корпорации Everfocus Electronics.

Дата выпуска: Март 2010

QuickTime зарегистрированная торговая марка Apple Computer, Inc.

Windows зарегистрированная торговая марка Microsoft Corporation.

Linksys зарегистрированная торговая марка Linksys Corporation.

D-Link зарегистрированная торговая марка D-Link Corporation.

DynDNS зарегистрированная торговая марка DynDNS.org Corporation.

Прочие названия продуктов и компаний упомянутые здесь могут являться торговыми марками их обладателей.

Указания по безопасности

- Для предотвращения каких либо повреждений, пожалуйста, следуйте следующим указаниям:
- Никогда не устанавливайте регистратор возле обогревателей, печей и под прямыми солнечными лучами.
- Используйте устройство только в местах, где поддерживается температура 0°C~40°C/32°F ~ +104°F.
- Удостоверьтесь что вентиляционные отверстия ничем не закрыты.
- Для удаления загрязнений убедитесь, что устройство выключено и используйте только сухую ткань.
- Устанавливайте устройство в сухое и не запыленное помещение. Защищайте прибор от проникновения любых жидких веществ.
- Предотвращайте проникновение любых посторонних веществ через вентиляционные отсеки.
- Чтобы не допустить электрического удара, не снимайте крышку и не выкручивайте винты. Внутри изделия нет никаких полезных для пользователя вещей. Свяжитесь с квалифицированным специалистом для установки регистратора. Обращайтесь с прибором бережно. Не бросайте и не трясите, т.к. это может повредить изделие.
- Не используйте изделие с посторонними блоками питания. Входное напряжение 12 VDC через внешний блок питания 100 ~ 240 VAC.
- Убедитесь что место установки не вибрирует и не нанесет повреждения регистратору.
- Не допускайте отключения питания во время воспроизведения и записи.



ВНИМАНИЕ! Это продукт класса А, который может создавать радио помехи на другие домашние



Это оборудование было протестировано и ему присвоена категория цифрового устройства Класса Б, в соответствии с Частью 15 правил FCC. Эти ограничения предназначены для обеспечения защиты от воздействий в условиях бытового использования. Данное устройство производит и работает в зоне радио частот, и при неправильной установке, использовании может причинить вред радио коммуникациям. Тем не менее, нет гарантии, что воздействие не будет иметь место в редких случаях. Если это оборудование причиняет вред радио или телевизионным приемникам, что может быть вызвано включением или выключением устройства, пользователь может самостоятельно попытаться исправить это следуя указанием приведенным ниже:

- Переместите или перераспределите принимающую антенну.
- Увеличьте расстояние между устройством и приемником.
- Подключите устройство к отдельному от приемника выходу сети.
- Проконсультируйтесь с продавцом или опытным радио/ТВ техником.



WEEE



Этот Продукт одобрен RoHS.

Информация , изложенная в этой инструкции актуальна на момент публикации. Изготовитель сохраняет за собой право изменять и дополнять свои продукты. Следовательно, все изменения могут вноситься без предупреждения. Возможны опечатки. Пожалуйста, внимательно прочтите инструкцию перед установкой и использованием изделия.

СОДЕРЖАНИЕ

1	КРАТКОЕ ОПИСАНИЕ	1
1.1	ВОЗМОЖНОСТИ	1
1.2	УПАКОВКА И КОМПЛЕКТАЦИЯ	2
1.3	ПОДРОБНОЕ ОПИСАНИЕ	4
1.4	ПЕРЕДНЯЯ ПАНЕЛЬ	6
1.5	ЗАДНЯЯ ПАНЕЛЬ	8
1.6	НАСТРОЙКА ВИДЕО ВХОДОВ/ВЫХОДОВ	10
1.7	НАСТРОЙКА АУДИО	10
1.8	НАСТРОЙКА КОНТАКТОВ ТРЕВОГИ / УПРАВЛЕНИЯ	10
1.8.1	Контакты тревожного входа	11
1.8.2	Реле Тревожного Выхода	11
1.9	КЛАВИАТУРА RS-485 / НАСТРОЙКА PTZ	11
1.9.1	Настройка основной шины RS-485	11
1.9.2	RS-485 распределение контактов	13
1.9.3	Подключение ЕКВ-500 с помощью сетевого кабеля	13
1.9.4	Подключение ЕКВ-500 к нескольким регистраторам	13
1.9.5	Установка Скоростной Купольной Камеры	14
1.10	НАСТРОЙКА USB-МЫШИ	14
1.11	ПОДКЛЮЧЕНИЕ СЕТИ	14
1.11.1	Прямое соединение с PC с помощью Перекрестного Кабеля	14
1.11.2	Сетевое Соединение С Помощью Соединительного Шнура	15
1.12	ЗАВЕРШАЮЩИЙ ЭТАП УСТАНОВКИ	16
2	РАБОТА С МЫШЬЮ И ПЕРЕДНЕЙ ПАНЕЛЬЮ	17
2.1	ОСНОВНЫЕ ОПЕРАЦИИ С USB МЫШЬЮ	17
2.1.1	Как выбрать канал / Включить аудио	17
2.1.2	Главное Меню OSD	17
2.1.3	Работа в Меню Конфигурации	18
2.1.4	Настройка Компонентов	18
2.2	ОСНОВНЫЕ ОПЕРАЦИИ С ПЕРЕДНЕЙ ПАНЕЛЬЮ	20
2.2.1	Как выбрать канал / Включить аудио	20
2.2.2	Главное Меню OSD	20
2.2.3	Обзор Кнопок Передней Панели	20
2.2.4	Работа в Меню Конфигурации	20
2.2.5	Настройка Компонентов	21
3.	ОСНОВНЫЕ ОПЕРАЦИИ С ВИДЕОРЕГИСТРАТОРОМ	23
3.1	ЗАПИСЬ	23
3.2	ВХОД	23
3.3	ВЫБОР КАМЕРЫ	24
3.4	ИЗМЕНЕНИЕ РАБОТЫ АУДИО КАНАЛА	25
3.5	ВОСПРОИЗВЕДЕНИЕ	25

3.6	PTZ	26
3.6.1	Основное управление PTZ (если установлены PTZ камеры).....	26
3.6.2	Быстрое управление PTZ.....	27
3.7	ФОРМАТ	29
3.7.1	Вывод в полноэкранный режим	29
3.8	ПЕРЕКЛЮЧЕНИЕ КАНАЛОВ	29
3.9	ДИСПЛЕЙ	30
3.10	ПОСЛЕДОВАТЕЛЬНОСТЬ.....	31
3.11	ZOOM.....	31
3.12	ПОИСК.....	32
3.12.1	Поиск По Времени	32
3.12.2	Поиск По Событию	33
3.12.3	Умный поиск	34
3.12.4	Поиск по стоп-кадру.....	37
3.13	КОПИРОВАТЬ.....	39
3.14	ВЫХОД.....	40
4	КОНФИГУРАЦИЯ ВИДЕОРЕГИСТРАТОРА.....	41
4.1	МЕНЮ КОНФИГУРАЦИИ.....	41
4.2	ЭКСПРЕСС	41
4.3	НАСТРОЙКА КАМЕРЫ	44
4.3.1	Основные Настройки.....	45
4.3.2	Настройка Видео	47
4.3.3	Движение	48
4.3.4	Потеря Видео	52
4.4	НАСТРОЙКА ЗАПИСИ И ВОСПРОИЗВЕДЕНИЯ.....	53
4.4.1	Запись	54
4.4.2	Встроенный Калькулятор	54
4.4.3	Воспроизведение	56
4.5	НАСТРОЙКА ТРЕВОГИ И СОБЫТИЯ.....	57
4.5.1	Тревога.....	57
4.5.2	Событие.....	59
4.6	НАСТРОЙКА ТРЕВОГИ И СОБЫТИЯ.....	68
4.6.1	Экспресс Настройка.....	68
4.6.2	Выходные	69
4.6.3	Расписание	70
4.6.4	Запись по тревоге.....	76
4.7	НАСТРОЙКА СЕТИ	80
4.7.1	LAN	80
4.7.2	EMAIL.....	83
4.7.3	DDNS	84
4.7.4	Тревожный Сервер.....	86
4.8	НАСТРОЙКА ДИСКА	87
4.8.1	Диск.....	87
4.8.2	Блокировка/Форматирование	87
4.9	НАСТРОЙКА ДИСПЛЕЯ.....	88
	OSD Монитора.....	89
4.9.1	Последовательность Основного Монитора.....	90
4.9.2	Последовательность Тревожного Монитора	91

4.10	НАСТРОЙКА СИСТЕМЫ.....	92
4.10.1	Дата/Время.....	92
4.10.2	Летнее время.....	93
4.10.3	Пользователь.....	94
4.10.4	Управление Вх/Вых.....	97
4.10.5	Прочее.....	98
4.11	ИНФОРМАЦИЯ.....	100
4.11.1	Система.....	100
4.11.2	Событие.....	101
5	ПОДКЛЮЧЕНИЕ К СЕТИ	103
5.1	Краткое Описание ТСП/Р	103
5.2	МАСКА ПОДСЕТИ	103
5.3	Адрес Шлюза	103
5.4	Виртуальные Порты	104
5.5	Предустановки.....	104
5.6	Какой тип соединения вы используете?.....	106
5.7	Простое Подключение Один к Одному	106
5.8	Подключение Через Высокоскоростной Модем	111
5.9	Подключение Через Маршрутизатор или по Локальной Сети	113
6	УДАЛЕННОЕ УПРАВЛЕНИЕ ЧЕРЕЗ БРАУЗЕР.....	117
6.1	Соединение ESCR264.....	117
6.2	НАСТРОЙКА БРАУЗЕРА.....	118
6.2.1	Установка компонентов управления ActiveX.....	118
6.2.2	Включение ActiveX.....	121
6.3	Удаленный просмотр живой картинки	124
6.4	Удаленный просмотр.....	126
7	НАСТРОЙКА УСЛУГИ EVERFOCUS DDNS.....	128
8	ПЕРЕАДРЕСАЦИЯ ПОРТОВ LINKSYS & D-LINK.....	130
8.2	ПЕРЕАДРЕСАЦИЯ ПОРТОВ LINKSYS	130
8.3	ПЕРЕАДРЕСАЦИЯ ПОРТОВ D-LINK.....	133
9	УСТАРЕНИЕ НЕПОЛАДОК	136
	ПРИЛОЖЕНИЕ А: РАСПРЕДЕЛЕНИЕ ВИДОВ ТРЕВОГИ ПО ВРЕМЕНИ	138
	ПРИЛОЖЕНИЕ В: ПРАВИЛО ИЗМЕНЕНИЙ В МЕНЮ ЭКСПРЕСС НАСТРОЕК	141
	ПРИЛОЖЕНИЕ С: ИК ПУЛЬТ УПРАВЛЕНИЯ.....	143

1 КРАТКОЕ ОПИСАНИЕ

Последнее поколение видеорегистраторов EverFocus основано на технологии сжатия H.264, в результате чего достигается повышенная вместимость и высокая скорость передачи картинки хорошего качества. Всесторонние возможности и настройки записи по событию делают возможным использование видеорегистратора для решения любых технических задач. Видеорегистраторы ECOR264-4/ECOR264-9/ECOR264-16 имеют различные варианты управления. Это может быть управление с помощью мыши, передней панели, ИК пульта и клавиатуры EverFocus (EKB500). Управление мышью сопровождается простым Графическим Пользовательским Интерфейсом (GUI), позволяющее опытным пользователям PC полную схожесть в работе. С помощью GUI, пользователи могут задавать команды на видеорегистраторах ECOR264-4/ECOR264-9/ECOR264-16 через графические иконки и визуальные индикаторы. Проще говоря, просто кликните и перетащите строку воспроизведения на экране на необходимый период времени. Все функции GUI могут быть выбраны и с помощью передней панели, ИК пульта и клавиатуры. Перейдите к Экспресс Настройкам! Видеорегистраторы ECOR264-4/ECOR264-9/ECOR264-16 разработаны для быстрых операций. Настройка, копирование, поиск и воспроизведение записи в секунды с помощью простого щелчка на иконках.

1.1 ВОЗМОЖНОСТИ

- Формат сжатия H.264 для повышенной вместимости и высокой скорости передачи
- Запись и воспроизведение в реальном времени для всех камер
- Нормальная запись и запись по событию может быть установлена для каждого канала индивидуально
- Несколько Основных мониторов: VGA (800x600, 1280X1024*)/BNC выходы основного монитора
- Тревожный монитор: дополнительный композитный BNC выход с мульти экранным или последовательным отображением.
- Одновременная запись в D1 или 2CIF и потоком CIF в реальном времени для удаленного просмотра с сохранением пропускной способности
- Работа в режиме Пентаплекс (Одновременное живое отображение, запись, воспроизведение, архивирование и удаленный просмотр)
- Бесплатный сервис Everfocus DDNS- не требуется статический IP адрес для удаленного просмотра
- Дружелюбный графический пользовательский интерфейс GUI с графическими иконками и визуальными индикаторам.
- Поддержка eSATA (в будущем, модели с «горячей заменой» HDD не поддерживают eSATA)*

- Поддержка 3GPP для мобильного мониторинга
- Различные варианты управления: мышь/передняя панель/пульт дистанционного /клавиатура ЕКВ500
- Встроенный DVR калькулятор для расчета времени записи
- Экспресс Настройка: Опция меню для быстрой и легкой установки
- Быстрое Архивирование: Запись видео во время воспроизведения (USB)
- Быстрое Воспроизведение: Просто кликните и перетащите строку воспроизведения для просмотра записи
- Быстрый поиск: Используйте интуитивную строку воспроизведения для просмотра
- Умный поиск: Поиск движения в выбранной зоне
- Поиск по стоп-кадру: Показ стоп-кадров в выбранном интервале для быстрого поиска необходимого момента
- Поддержка удаленного управления через встроенный веб интерфейс
- Гигабитная сеть для управления и просмотра по сети
- Управление PTZ на экране с помощью мыши или передней панели
- 1 HDD с возможностью горячей замены или 2 HDD для внутренней установки*
- Встроенный DVD привод*
- 2 USB 2.0 порта (1 находятся на передней панели, 1 на задней) для видео архивирования и использования мыши
- Поддержка нескольких языков
- Возможность установки водяных знаков
- Возможна установка в 19" рэковую стойку
- USB Мышь и ИК пульт дистанционного управления входят в комплект поставки

*Данная опция может быть доступна не для всех моделей

1.2 УПАКОВКА И КОМПЛЕКТАЦИЯ

Стандартная комплектация

- Цифровой Видеорегистратор x1
- Руководство пользователя x 1
- АС Адаптер и Шнур питания x1
- Мышь x 1
- Адаптер для крепления в 19" стойку (пара) x 1
- CD с CMS ПО и руководствами пользователя в формате PDF на Видеорегистратор и CMS
- Контактная колодка x 6

-ИК пульт дистанционного управления x 1 -Батарея x 2		
<u>R Серия (модель с «горячей заменой» HDD)</u> - Лоток для HDD x 1 - Ключ для «горячей замены» HDD x 2 -Винты для HDD x 4	<u>D Серия (модель с DVD)</u> - Крепление для HDD x 1 пара -Шнур питания x 1 (2 разъема) -SATA кабель x 2 -Винты x 8 для HDD -Винты x 4 для крепления HDD - Резинки x 4	<u>F Серия (модель без «горячей замены» HDD, без DVD)</u> - Крепление для HDD x 1 пара -Шнур питания x 1 (2 разъема) -SATA кабель x 2 -Винты x 8 для HDD -Винты x 4 для крепления HDD - Резинки x 4

1.3 ПОДРОБНОЕ ОПИСАНИЕ

	ECOR264X1		
Количество каналов	16	9	4
Формат Сжатия	H.264		
Скорость Записи/Разрешение (Скорость записи для каждой камеры устанавливается индивидуально в зависимости от максимальной скорости записи)	480 NTSC /400 PAL (CIF)	270 NTSC /225 PAL (CIF)	120 NTSC /100 PAL (CIF)
	240 NTSC /200 PAL (2CIF)	240 NTSC /200 PAL (2CIF)	120 NTSC /100 PAL (2CIF)
	120 NTSC /100 PAL (D1)		
Скорость Воспроизведения/Разрешение	480 NTSC /400 PAL (CIF)	270 NTSC /225 PAL (CIF)	120 NTSC /100 PAL (CIF)
	240 NTSC /200 PAL (2CIF)	240 NTSC /200 PAL (2CIF)	120 NTSC /100 PAL (2CIF)
	120 NTSC /100 PAL (D1)		
Двойной поток	Умный удаленный просмотр потока CIF или D1		
3GPP	Да (RTSP поток)		
Работа Пентаплекс	Одновременное живое отображение, Запись, Воспроизведение, Архивирование и Удаленный Просмотр		
Видео вход	16 BNC	9 BNC	4 BNC
Сквозной выход	На каждый вход камеры (BNC)		
Видео выход	Основной VGA/BNC; тревожный BNC		
Аудио Вход/Выход (RCA)	4 Входа / 1 Выход		
Режим записи	Постоянный, По событию и По расписанию		
Поиск записи	По времени, По событию, Умный поиск, Поиск по стоп-кадру		
Тревожный вход	One per Video Input		
Тревожный выход	4 Alarm Outputs		
Видео пауза	Есть		
Определение Потери видеосигнала	Есть		
Детектор движения	Есть		
Журнал событий	Есть		
Сторожевой таймер	Есть		
Внутренний HDD	1 с горячей заменой / 2 внутренних HDD		
Наружный HDD	1 eSATA (модель с «горячей заменой» HDD не поддерживает eSATA)		
Встроенный DVD Привод	Тонкий DVD Привод (Дополнительно)		
Интерфейс пользователя	Мышь/Передняя панель Графический интерфейс пользователя GUI		
ОС	Linux		
Сеть/Протокол	Гигабитная сеть TCP-IP/DHCP/PPPoE/DDNS/SMTP/POP3/HTTP/SSL/RTSP/RTP/NTP		
Управление PTZ через OSD	Есть (с помощью мыши или передней панели)		
Настройки Расписания	Поддержка Экспресс Настроек и Дополнительных Настроек Расписания		
Доступ Пользователей	3 уровня доступа пользователей		

RS-232	Есть
RS-485	Контактная колодка
Источник Питания	DC12В – Блок питания в комплекте
Размеры (L x W x H)	353.0 x 354.8 x 70.60 мм / 13.89" x 13.96" x 3.055"
Температура	0°C~40°C / 32°F~104°F (20~80% влажность)
Сертификаты	CE, FCC, UL
Поддержка PTZ Протоколов	EverFocus, Pelco D, Pelco P, Samsung, Transparent

1.4 ПЕРЕДНЯЯ ПАНЕЛЬ

Ваше основное взаимодействие с вашим новым регистратором будет проходить с помощью кнопок Передней Панели и соответствующими им кнопками на пульте дистанционного управления. Обратите внимание на расположение кнопок, так как руководство будет часто ссылаться на них.



Рисунок 1-1 Передняя панель

- 1) **ИК приемник:** Приемник для ИК пульта управления
- 2) **USB 2.0 (спереди):** Подключения USB –Флешки для копирования/архивирования видео или обновления ПО
- 3) **DVD+RW:** DVD+RW привод для моделей с DVD. (только модель D) (Заменен на HDD с «горячей заменой» для модели “R”).
- 4) **Кнопки каналов 1~16 (1~9, 1~4):** Нажмите кнопку канала (**CH1~CH16**) / (**CH1~CH9**) / (**CH1~CH4**) для отображения нужного канала в полноэкранном режиме.
- 5) **◀|/◀◀:** В зависимости от режима воспроизведения Быстрое Обратное Воспроизведение или Пошаговое Обратное Воспроизведение
- 6) **||/◀:** Обратное воспроизведение или пауза

- 7) ■ Остановка воспроизведения
- 8) ►/||: Воспроизведение или пауза
- 9) ►►/|►: В зависимости от режима воспроизведения Быстрое Воспроизведение или Пошаговое Воспроизведение
- 10) **View:** Кнопка View для выбора режима отображения 4x, PiP (Кадр в кадре), полный экран, 9x, 10x, 13x и 16x.
- Примечание: Функция PIP не доступна в режиме воспроизведения..*
- 11) **SEQ:** Кнопка последовательности для автоматического переключения камер в выбранном порядке. Время задержки последовательности может быть установлена в пункте Настройка Дисплея. Для получения дополнительной информации обратитесь к главе 4.9.2.
- 12) **Display:** Кнопка Display переключает заголовки сообщения статуса.
- 13) **Monitor:** Кнопка MONITOR переключает работу мониторов Основного и Тревожного.
- 14) **Zoom:** В полноэкранный режиме, 2x электронный зум. Зум окно может быть смещено с помощью кнопок управления. Повторно нажмите кнопку Zoom для отключения электронного зума.
- 15) **Search:** Кнопка SEARCH открывает меню ПОИСКА, детали в главе ПОИСК.
- 16) **Menu/ESC:** Для вызова Основного Меню или выхода из суб-Меню.
- 17) **Copy:** Кнопка COPY открывает меню экспорта видео данных, детали в главе КОПИРОВАНИЕ.
- 18) **Ввод/ Кнопки управления:** Вместо или в комбинации с мышью, Вы можете использовать данные кнопки для изменения настроек меню.
- 19) **Индикатор Питания:** Горящий индикатор указывает на включенное питание.
- 20) **Индикатор HDD:** Горящий индикатор указывает на активность HDD.
- 21) **Индикатор Тревоги:** Горящий индикатор указывает на возникновение **Тревоги**
- 22) **Индикатор Сети:** Горящий индикатор указывает на **Сетевую Активность**.
- 23) **Индикатор Записи:** Горящий индикатор указывает на включенный **Режим Записи**

1.5 ЗАДНЯЯ ПАНЕЛЬ

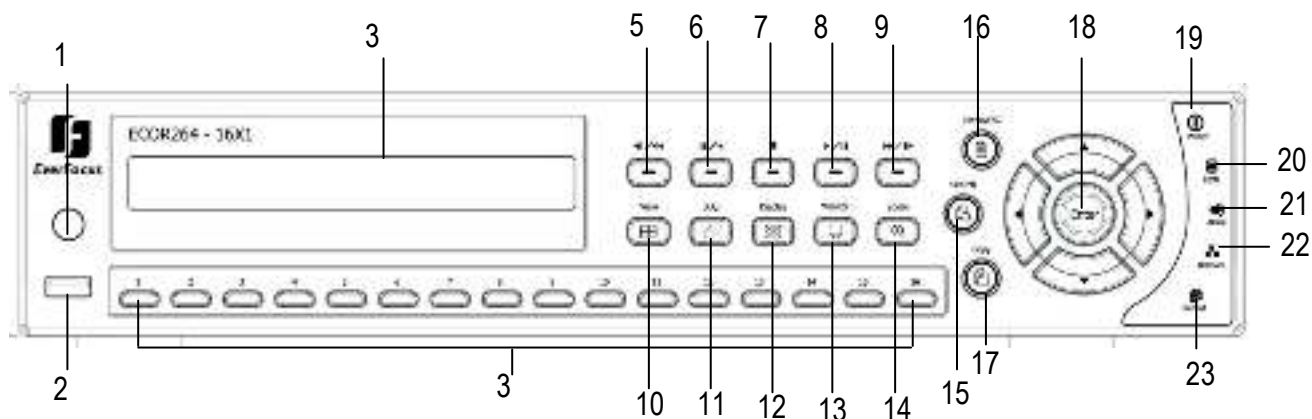
Во время первоначальной установки вы будете подключать ваш регистратор к различным устройствам ввода и вывода. Все это делается через заднюю панель.



Рисунок 1-2 Задняя панель

- ,1 **Видео входы:** Подключение видео выхода камеры или другого источника композитного сигнала к видео входу.
- ,2 **eSATA:** Используется для внешнего SATA HDD. **Примечание:** Модели с «горячей заменой» не поддерживают eSATA.
- ,3 **Аудио входы:** Подключение линейного выхода предусилителя к аудио входу, соответствующему определенной камере.
- ,4 **ПИТАНИЕ:** Разъем для подключения источника питания DC12В.
- ,5 **СЕТЬ:** Разъем RJ-45 для подключения к сети 10/100/1000Mbps. Возле LAN разъема два индикатора; Зеленый индикатор означает подключение к сети, Желтый индикатор мигает при передаче данных по сети.
- ,6 **USB 2.0:** USB порт для подключения USB мыши.

- ,7 **RS232 разъем:** 9-ти контактный D-Sub вход управления для RS-232.
- ,8 **RS485 разъем:** Предназначен для удаленного управления с помощью клавиатуры RS-485 и управление телеметрией для подключенных PTZ камер.
- ,9 **Основной монитор:** Основной монитор для живого отображения и просмотра записи
- ,10 **Тревожный монитор:** Выход тревожного монитора. Монитор для отображения полноэкранного режима, последовательного отображения
- ,11 **Основной VGA монитор:** Основной монитор - подключение VGA монитора. VGA разрешение 800x600.
- ,12 **Тревожные входы:** Тревожные входы, N.O./N.C. контакты.
- ,13 **Видео выходы:** Сквозные выходы - подключение видео сигнала камеры к другому устройству.
- ,14 **Тревожные выходы:** N.C или N.O тревожные выходы.
- ,15 **Аудио выходы:** Подключение линейного входа аудио усилителя.

1.6 НАСТРОЙКА ВИДЕО ВХОДОВ/ВЫХОДОВ

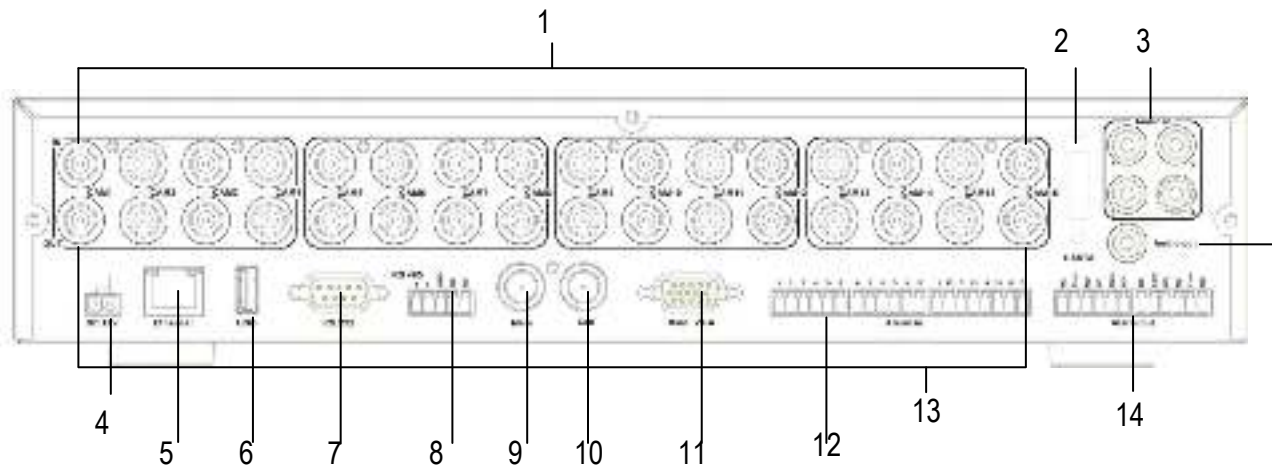
Камеры и CCTV мониторы должны быть подключены с помощью видео кабеля 75 Ohm, например RG-59, RG-6, RG-11 и BNC разъемов.

Из-за неподходящей абсорбционной способности, коаксиальный кабель 50 Ohm (например RG58), антенный кабель или прочие типы коаксиального кабеля не подходят.

Все подключенные видео источники должны обеспечивать стандарт видео сигнала 1 V_{pp} NTSC или PAL

При конвертировании в другие типы передачи (витая пара, оптика, радио) для видео входа не забудьте проверить точную калибровку приемника и уровень сигнала.

ВНИМАНИЕ: Для автоматического определения видео формата (NTSC or PAL) убедитесь, что камера подключена к 1 видео вход.

1.7 НАСТРОЙКА АУДИО

Видео регистратор PARAGON обеспечивает 4 аудио входов и 1 аудио выход

ВНИМАНИЕ: Прямое подключение неактивного микрофона не поддерживается (требуется активный микрофон). Аудио выходы требуют усиления для передачи звука к наушникам или колонкам.

Установку следует производить с помощью аудио коаксиального кабеля и RCA разъемов.

ФУНКЦИОНАЛЬНЫЕ ВОЗМОЖНОСТИ АУДИО ЗАПИСИ:

Аудио запись включается / выключается в меню Камера для камер #1~4 соответственно. При использовании аудио записи необходимо руководствоваться местными законами.

Аудио всех каналов всегда записывается вместе с (каждым) видео и независимо от скорости записи видео картинки. Установка записи аудио осуществляется в настройках Камеры #1~4.

1.8 НАСТРОЙКА КОНТАКТОВ ТРЕВОГИ / УПРАВЛЕНИЯ

Тревожные входы используются для начала тревоги или настройки скорости записи. Более того, возможен выбор реакции после тревоги, такие как переключение камеры на мониторе, буззер, e-mail и тревога по сети. При необходимости может быть включены реле тревожного выхода. Для управления тревожными выходами существует гибкое расписание.

1.8.1 Контакты тревожного входа

Видеорегистратор обеспечивает один тревожный вход на камеру. Все входы программируются N.O. (Нормально Открытый) или N.C. (Нормально Закрытый). Входы должны быть переключены с помощью сухих контактов.

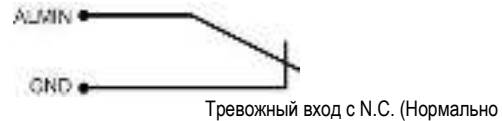

Все настройки программируются в меню ТРЕВОГА.

1.8.2 Реле Тревожного Выхода

Реле выхода обеспечивает любой из Нормально Открытый или Нормально Закрытый сухой контакт.



1.9 Клавиатура RS-485 / Настройка PTZ

Все функции видеорегистратора могут удаленно контролироваться универсальной клавиатурой ЕКВ-500. Используя протокол ЕЕРbus, цифровые видео рекодеры, клавиатуры и скоростные купольные камеры могут быть настроены одной шиной RS-485. Одна система может включать в себя до 8 клавиатур.

1.9.1 Настройка основной шины RS-485

Клавиатура ЕКВ-500 использует простое соединение RS-485; сигнал передается через простую витую пару. Рекомендуется сетевой кабель категории CAT5, достаточно UPT версии (неэкранированный). Следует использовать экранированный кабель в случае какого либо внешнего воздействия. Количество устройств установленных на одну шину ограничено 32, и максимальная длина кабеля не должна превышать 1200м. Эти значения могут увеличиваться в случае использования разветвителя сигнала EverFocus EDA997A (смотреть далее)

Оба первое и последнее устройство в серии должны быть ограничены сопротивлением в 120 Ohm

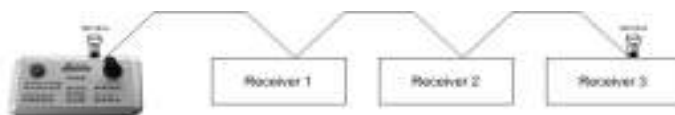

Последовательное подключение шины RS-485

Расстояние от разветвительной коробки до устройства не должно превышать 2м.

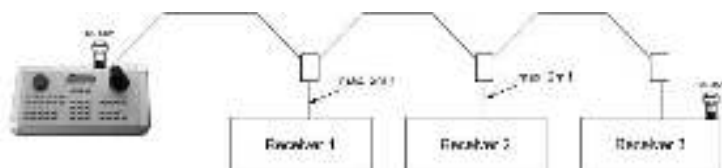

Последовательное соединение шины RS-485 с соединительной коробкой и соединительного кабеля

Прямое соединение шины RS-485 невозможно пока не будет использован разветвитель сигнала EverFocus EDA997A (смотреть далее).

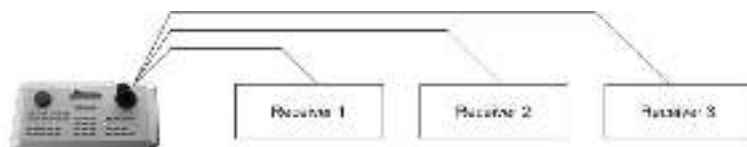

Подключение шины RS-485 «звездой»

Распределитель сигнала EDA997A может быть использован для подключения «звездой».

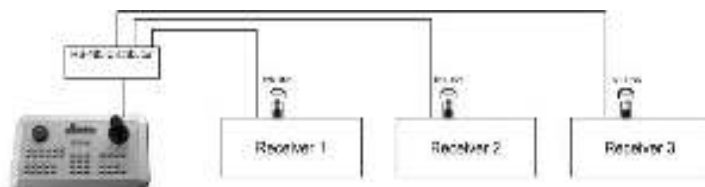

Подключение «звездой» с использованием распределителя сигнала RS-485

Разветвитель RS-485 также используется для увеличения максимального количества устройств подключаемых к одной шине. Каждый выход разветвителя обеспечивает другую шину RS-485. Это позволяет протянуть каждый выход на расстояние 1200м, и это также позволяет дополнительно подключить еще 31 устройство к каждому выходу.

Максимальная наполняемость системы зависит от количества адресов RS-485.

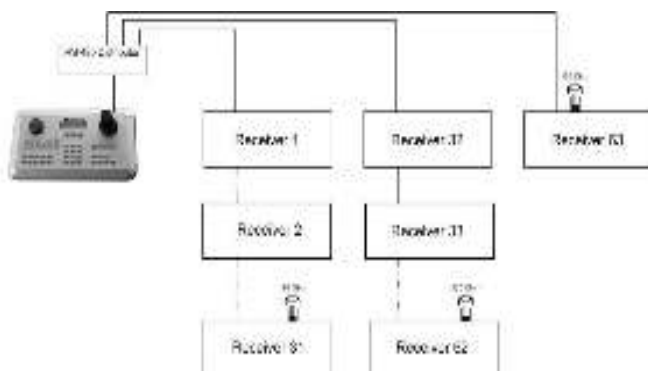

Увеличение системы с помощью разветвителя сигнала RS-485

ВНИМАНИЕ: Большинство разветвителей сигнала однонаправлены! Это означает что сигнал только вытекает из входа в выход. Следовательно, соединение нескольких клавиатур невозможно с такими типами разветвителей!

1.9.2 RS-485 распределение контактов

Контакты RS485 распределяются следующим образом:

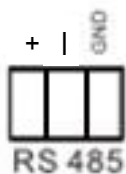

1.9.3 Подключение ЕКВ-500 с помощью сетевого кабеля

Для простой установки на короткое расстояние, регистратор и клавиатура могут быть соединены напрямую, используя стандартный сетевой кабель CAT5 с 8-и контактным разъемом с одной стороны, с другой стороны Контакт 3 подключен к RS485 “+” (плюс), Контакт 6 подключен к RS485 “-” (минус),

1.9.4 Подключение ЕКВ-500 к нескольким регистраторам

Для установки на длинную дистанцию и при подключении к нескольким регистраторам, пожалуйста, используйте разветвитель сигнала EDA997A. Для подробной информации о подключении клавиатуры, пожалуйста, смотрите руководство пользователя ЕКВ-500.

Настройка порта соединения RS-485 производится в меню УПРАВЛЕНИЯ Вх/Вых (⇐⇒ глава 0 Настройка Системы: управление Вх/Вых).

1.9.5 Установка Скоростной Купольной Камеры

Скоростная купольная камера или приемник телеметрии управление наклона/поворота/zoom доступно через веб браузер или опциональное ПО PowerCon в случае если регистратор подключен к сети. Локальное управление телеметрией возможно с помощью USB - мыши или с помощью опциональной клавиатуры EKB-500.

Поддерживаемые протоколы: EverFocus, Pelco-D, Pelco-P, Samsung, Transparent

Необходимые настройки регистратора: адрес приемника RS-485 в меню **КАМЕРА**

(⇐ глава 4.3)

параметры и протокол RS-485 в меню **УПРАВЛЕНИЯ ВХ/ВЫХ**

(⇐ глава 0.)

ВНИМАНИЕ: Некоторые камеры и приемники с протоколом Pelco-D / -P требуют адрес -1, то есть адрес, присвоенный камере / приемнику в меню регистратора, должен быть на 1 меньше самостоятельно определенного камерой / приемником адреса!

1.10 Настройка USB-Мыши

Подключите USB мышь к одному из 2 USB портов. (Это можно сделать при включенном регистраторе) Рекомендуется использовать USB V1.0 порт, высокоскоростной порт USB V2.0 рекомендуется использовать для копирования/экспорта.

ПРИМЕЧАНИЕ: Рекомендуется использовать проводные мыши с колесиком Logitech® и Microsoft®. Беспроводные USB мыши не поддерживаются.

1.11 ПОДКЛЮЧЕНИЕ СЕТИ

Эта глава описывает только механическое подключение к сети Ethernet. Этот этап следует завершить перед тем как регистратор может быть подключен к сети. Существует два основных типа соединения:

1.11.1 Прямое соединение с PC с помощью Перекрестного Кабеля

Соединение регистратора и компьютера один-к-одному требует перекрестный сетевой кабель. Этот тип соединения используется ТОЛЬКО для соединения с одним компьютером. Убедитесь, что компьютер оснащен сетевой платой 10/100/1000 Mbps.



Рисунок 1-3 Прямое соединение PC



Распределение контактов перекрестного кабеля

1.11.2 Сетевое Соединение С Помощью Соединительного Шнура

Соединение с уже существующей сетью требует нормально обжатый кабель. На рисунке показано соединение с свитчем, маршрутизатором или модемом

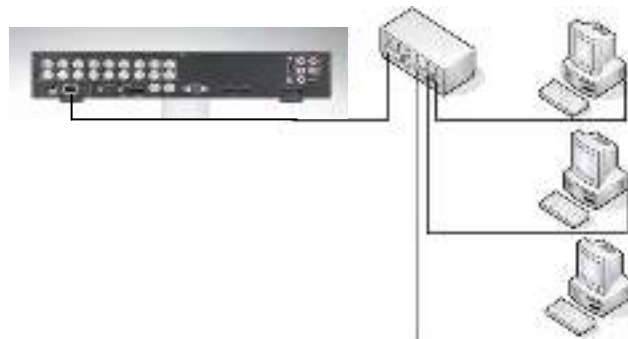

Figure 1-3 Сетевое подключение



Распределение контактов

1.12 ЗАВЕРШАЮЩИЙ ЭТАП УСТАНОВКИ

После того как вы завершили основные проводные соединения, вы готовы включить регистратор. Просто вставьте вилку в розетку. Индикатор питания загорится, если с питанием все в порядке. После того как система завершит загрузку, вы можете начать настройку опций меню регистратора.

2 РАБОТА С МЫШЬЮ И ПЕРЕДНЕЙ ПАНЕЛЬЮ

Видеорегистраторы ECOR264 поддерживает несколько вариантов управления. Возможно управление с помощью мыши, передней панели, ЕКВ500, пульта дистанционного управления. Эта глава расскажет об основных операциях, используя мышь и переднюю панель.

2.1 ОСНОВНЫЕ ОПЕРАЦИИ С USB МЫШЬЮ

2.1.1 Как выбрать канал / Включить аудио

1. В режиме отображения более одного канала, пользователь может выбрать канал нажатием кнопки мышки на необходимом канале. Выбранный экран будет выделен белой рамкой.
2. Двойной щелчок на канале приведет к переходу в полноэкранный режим данного канала.
3. Для включения аудио выхода, нажмите на значке аудио (например ) в нижней части экрана. Система может иметь только один аудио выход для одной камеры. Нажмите на эту кнопку, чтобы выбрать камеру для аудио выхода, или чтобы включить режим без аудио.

2.1.2 Главное Меню OSD

1. Кликните правой кнопкой мыши для вывода строки управления регистратора (см. Figure 2-1). Когда вы будете наводить курсор на каждый значок, над строкой управления будет появляться соответствующий заголовок.



Figure 2-1 Главное Меню OSD Menu

2. Нажмите на любом значке для начала действия. Все эти действия подробно описаны в Главе 3.
3. Нажмите на значок "X" в верхнем правом углу, чтобы закрыть строку управления.

2.1.3 Работа в Меню Конфигурации

Для входа в Меню Конфигурации нажмите на иконку  .

Меню Конфигурации (см. **Ошибка! Источник ссылки не найден.**) разделено на 3 основные секции.



Ошибка! Источник ссылки не найден.

1. В секции 1, доступно десять установочных опций. Передвигайте мышь по иконкам и кликните кнопкой, чтобы выбрать

2. В секции 2, будут высвечиваться категории для выбранного значка. Кликните на слове, чтобы выбрать его.

3. В секции 3, доступны все детальные настройки выбранного меню. Кликните на поле, чтобы совершить изменения.

2.1.4 Настройка Компонентов

Следующие примеры различных полей доступны в Меню Компонентов

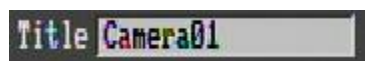

Текстовое Поле: Кликните на окошке и на экране появится клавиатура.
(Смотреть ниже)



Строки для выбора: Кликните на стрелке вниз и после этого появятся все доступные для выбора значения.



Отметка: Кликните на окошке для включения или отключения функции.



Кнопка: Нажмите на кнопку выполнить операцию.

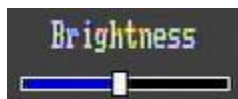

Строка: Нажмите и удерживайте строку для перемещения курсора Влево или Вправо.

*** Примечание о клавиатуре на экране:**

Нажмите на кнопке, чтобы ввести символ.

Кнопки в правой колонке имеют следующие значения:



Space	Пробел
Caps	Включение заглавных букв
	Удаление символа
	Подтверждение выбора
	Передвижение вправо
	Передвижение влево

2.2 ОСНОВНЫЕ ОПЕРАЦИИ С ПЕРЕДНЕЙ ПАНЕЛЬЮ

2.2.1 Как выбрать канал / Включить аудио

1. В режиме отображения более одного канала, используя стрелки управления (Вверх/Вниз/Вправо/Влево) можно выбрать любой канал. Выбранный канал будет выделен белой рамкой. При нажатии стрелки “влево” или “вправо” когда выбрана последняя/первая камера (1,4, 9 или16) будут выделены все камеры.
2. После выбора канала #1 , нажмите кнопку “Enter” чтобы включить/выключить аудио

2.2.2 Главное Меню OSD

1. Нажмите кнопку “**Menu**” для вызова строки управления видеорегистратором. Используйте стрелки влево/вправо для передвижения по меню. Название каждой иконки будет появляться над строкой управления.
2. Нажмите кнопку “**Enter**” на любой иконке для начала действия. Все эти действия подробно описываются в Главе 3
3. Нажмите кнопку “**Menu**” чтобы закрыть строку управления регистратором.

2.2.3 Обзор Кнопок Передней Панели



Основной принцип работы с передней панелью это использование кнопок навигации для передвижения по меню. Нажмите кнопку “**Enter**” для подтверждения выбора или входа на следующий уровень меню. Нажмите кнопку “**Menu**” для входа в Основное Меню или выхода из текущего уровня меню.

2.2.4 Работа в Меню Конфигурации

Нажмите “**Menu**”, используйте кнопки конфигурации и кнопку **Enter** для выделения значка “Конфигурация” и входа в Меню Конфигурации.

ПРИМЕЧАНИЕ: При наличии пароля, вам сначала будет необходимо совершить вход в систему. Для получения дополнительной информации смотрите Главу 3.2 “ВХОД”. Меню (см. Рисунок 2-2) разделено на 3 основных секции.



Рисунок 2-2 Меню OSD

1. В секции 1, доступно десять установочных опций. Пользуйтесь стрелками влево/вправо для выделения иконки и нажмите кнопку **“Enter”** что выбрать ее.
2. В секции 2, будут показаны основные опции выбранной иконки. Пользуйтесь стрелками вниз/вверх для выделения и нажмите **“Enter”** для выбора.
3. В секции 3, доступны все детали выбранной опции. Пользуйтесь кнопками управления для передвижения между строками и нажмите **“Enter”** для совершения изменений.

Примечания: нажмите кнопку **“Menu”** для возврата к предыдущему меню.

2.2.5 Настройка Компонентов

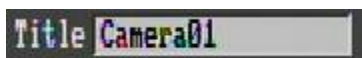

Текстовое Поле: Кликните на окошке и на экране появится клавиатура.

(Смотреть ниже)



Строки для выбора: Кликните на стрелке вниз и после этого появятся все доступные для выбора значения.



Отметка: Кликните на окошке для включения или отключения функции.

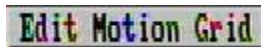

Кнопка: Нажмите на кнопку выполнить операцию.

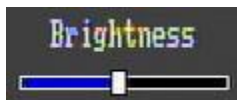

Строка: Нажмите и удерживайте строку для перемещения курсора Влево или Вправо. Нажмите кнопку Enter для фиксации значения

*** Примечание о клавиатуре на экране:**

Используйте кнопки управления для выбора символа. Для ввода выбранного символа нажмите кнопку Enter на передней панели. По окончании высветится «Сделано», нажмите кнопку Enter для подтверждения. Кнопки справа имеют следующие функции.



Space	Пробел
Caps	Включение заглавных букв
←	Удаление символа
↵	Подтверждение выбора
→	Передвижение вправо
←	Передвижение влево

3. ОСНОВНЫЕ ОПЕРАЦИИ С ВИДЕОРЕГИСТРАТОРОМ

Эта глава описывает работу с основными функциями, включая воспроизведение, формат, последовательность, триплексные операции, копирование и поиск.

3.1 ЗАПИСЬ

По умолчанию, видеорегиистратор всегда стоит в режиме записи. Как только включается видео регистратор, он начинает запись.

Исключения:

1. Видеорегиистратор не будет записывать не подключенные каналы (Для подробной информации смотреть раздел 0)
2. При включении режима расписания видеорегиистратор будет следовать настройкам видеорегиистратора.

3.2 ВХОД

Для доступа к опциям ECOR264, пользователя попросят выполнить вход в систему. Для входа следуйте следующим инструкциям.

1. Кликните (или нажмите кнопку “Enter”) на значке Конфигурация для вызова следующего экрана



Рисунок 3-1 Страница входа

2. Выберите имя пользователя и введите пароль. По умолчанию:

Имя пользователя: admin

Пароль: 11111111

+ Чтобы ввести пароль с помощью мыши: кликните на поле пароля для вызова клавиатуры (см. Рисунок 3-2). Кликните на каждой кнопке для ввода необходимых символов для пароля. По завершении, кликните на клавиатуре кнопку “Done” для подтверждения пароля.

+ Чтобы ввести пароль, используя переднюю панель: нажмите кнопку “Enter” для вызова клавиатуры (см. Рисунок 3-2). Используйте кнопки управления для выделения каждого символа и нажмите на передней панели кнопку “Enter” для ввода выбранного символа. По завершении, выделите “Done” и нажмите на передней панели кнопку “Enter” для подтверждения пароля.

+ Кликните (или нажмите кнопку “Enter”) на кнопке “Login” для входа в систему.



Рисунок 3-2 Клавиатура

3.3 ВЫБОР КАМЕРЫ

Видеорегистратор ECOR264 уровня пентаплекс, где пользователь может управлять каждой камерой индивидуально. Пользователь управляет той камерой, которую выбрал. Для выбора камеры:

Мышь: Правый клик на экране, на экране появиться белая рамка, после того как камера будет выбрана.

Передняя панель: Используйте кнопки управления для выбора. Используя стрелки вправо или влево, когда выбрана последняя/первая камера (1, 4, 9 или 16), на экране появятся все камеры.

3.4 ИЗМЕНЕНИЕ РАБОТЫ АУДИО КАНАЛА

Используйте кнопки управления для выбора камеры #1 и нажмите кнопку “Enter” для включения или выключения аудио выхода. На экране появится значок . Убедитесь, что в основных настройках Камеры 1 включена функция записи аудио, если необходима запись аудио. Кроме этого, источник аудио или/и усилитель аудио выхода должен быть соответственно подключен.

Примечание: Управляет звуком только Камера #1, остальные камеры не управляют звуком.

3.5 ВОСПРОИЗВЕДЕНИЕ

Строка воспроизведения это наиболее быстрый способ получить конкретное время, которое пользователь хочет начать просмотр. Строка воспроизведения позволяет пользователю видеть линию времени и индикатор текущего воспроизведения, пользователь может кликнуть на линии времени, чтобы передвинуть индикатор на позицию которую он хочет просмотреть. Это делается следующим образом:

Для воспроизведения:

С помощью мыши: Правый клик для вызова строки меню и кликните на  чтобы войти в **Меню Воспроизведения**.

Строка воспроизведения будет выглядеть следующим образом:

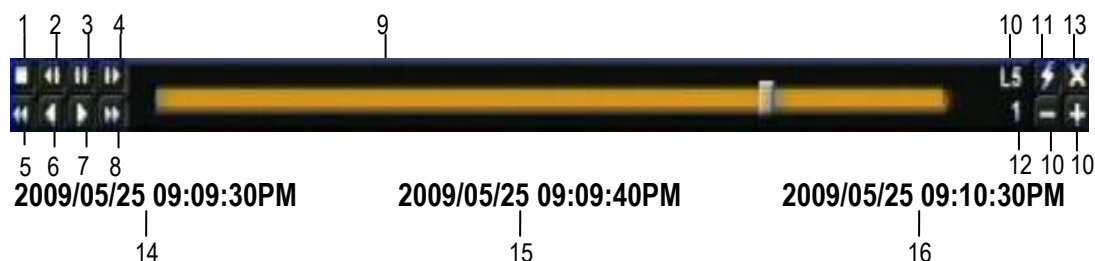

1. Кнопка Стоп: нажмите для остановки воспроизведения
2. Кнопка медленной перемотки назад: нажмите для медленной перемотки назад
3. Кнопка Паузы: нажмите, чтобы поставить воспроизведение на паузу
4. Кнопка медленной перемотки вперед: нажмите для медленной перемотки вперед
5. Быстрая перемотка назад: нажмите для быстрой перемотки назад
6. Кнопка возврата к началу: нажмите для возврата к началу
7. Быстрая перемотка вперед: нажмите для быстрой перемотки вперед

8. Переход к окончанию: нажмите для перехода к концу файла
9. Строка времени: Двигайте курсор строки времени для выбора времени для воспроизведения (Время начала и время окончания показано ниже). Статус каждой камеры обозначен различными цветами на строке воспроизведения. Зеленый – нормальная, Оранжевый – по движению, Голубой – потеря видео сигнала, Красный – тревожное событие.
10. Значки “+” и “-“ используются для настройки шкалы времени. Нажмите “+” или “-“ для выбора между L1 ~ L5. После изменения уровня, время начала и время окончания будет меняться)
 - L1: Вся строка времени 2 дня
 - L2: Вся строка времени 30 часов.
 - L3: Вся строка времени 1 час.
 - L4: Вся строка времени 10 минут.
 - L5: Вся строка времени 1 минута.
11. Экспресс копирование: Нажмите во время воспроизведения для быстрого копирования
12. Скорость воспроизведения
13. Нажмите “X” чтобы закрыть строку воспроизведения.
14. Время начала (самая левая точка строки)
15. Текущее время воспроизведения (время где находится индикатор)
16. Время окончания (самая правая точка строки)

3.6 PTZ

3.6.1 Основное управление PTZ (если установлены PTZ камеры)

Правый клик для вызова строки управления и кликните на  для входа в Меню PTZ.

Используя меню PTZ можно совершить следующие действия:

1. Используйте Стрелки (верх, вниз, влево, вправо) для передвижения камеры в нужном направлении и под нужным углом.
2. В опции **Zoom**, кликните “Z+” для приближения или “Z-” для удаления.
3. В опции **Focus**, кликните “F+” для увеличения фокуса или кликните “F-” для уменьшения фокуса.
4. В опции **Iris**, вы можете увеличить уровень света с помощью кнопки “I+” или уменьшить с помощью кнопки “I-“.
5. Для программирования препозиции
 - a. Передвиньте PTZ камеру в необходимую позицию
 - b. Нажмите кнопку “Preset”
 - c. Кликните на номере желаемой препозиции



- d. Нажмите кнопку **“Set”**
- 6. Этапы для передвижения в предпозицию
 - a. Нажмите кнопку **“Preset”**
 - b. Нажмите на номере предпозиции
 - c. Нажмите кнопку **“Go”**
- 7. Этапы для предустановок #1-9
 - a. Нажмите на цифре 1-9 без каких либо дополнительных действий
- 8. Этапы для удаления предустановочных позиций
 - a. Нажмите кнопге **Preset”**
 - b. Нажмите на номере нужной позиции
 - c. Нажмите кнопку **“Delete”**
- 9. Этапы для начала Авто Панораммирования
 - a. Нажмите кнопку **“Auto Pan”**
- 10. Движение по образцу (В камерах Everfocus и Pelco есть заданные туры движения)
 - a. Нажмите кнопку **“Pattern”**
- 11. Этапы для начала тура
 - a. Нажмите кнопку **“Tour”**
 - b. Нажмите на номере необходимого тура
 - c. Нажмите кнопку **“Go”**
- 12. Этапы для удаления тура
 - a. Нажмите кнопку **“Tour”**
 - b. Нажмите на номере необходимого тура
 - c. Нажмите кнопку **“Delete”**

ПОМНИ:

Нажмите **“X”** в правом верхнем углу, чтобы закрыть Меню PTZ.
Нажмите **“Exit”** чтобы выйти из функций PTZ.

“X” только СКРЫВАЕТ панель управления PTZ. **“EXIT”** закрывает панель и выходит из режима PTZ!!!
Другие режимы управления будут доступны после выхода из режима PTZ!!

3.6.2 Быстрое управление PTZ

Если панель/меню управления PTZ открыто и затем скрыто, для управления основными функциями PTZ можно использовать мышь (Быстрое управление мышью). С помощью курсора можно изменить различные значки и различные зоны дисплея Пользователь может управлять направлением PTZ, zoom, и фокусом простым нажатием мыши на экране. Экран разделен на 16 зон, внешним кольцом разделен на 12 зон для управления направления движения. Остальные 4 зоны предназначены для управления zoom и фокусом.



Рисунок 3-3 Экспресс Управление PTZ

Экран разделен решеткой 4x4. Предназначение каждой секции описано ниже:

- 1: поворот/наклон PTZ влево и вверх
- 2, 3: поворот PTZ вверх
- 4: поворот/наклон PTZ вправо и вверх
- 5, 9: поворот PTZ влево
- 8, 12: поворот PTZ вправо
- 13: поворот/наклон PTZ влево и вниз
- 14, 15: наклон PTZ вниз
- 16: поворот/наклон PTZ вправо и вниз
- 6: Фокус ближе
- 10: Фокус дальше
- 7: Увеличение
- 11: Удаление

ПОМНИ:

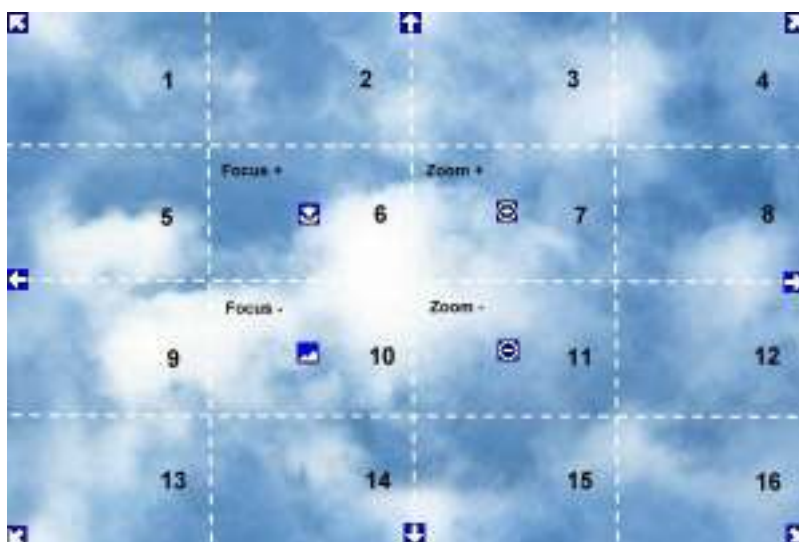
Нажмите **“X”** в правом верхнем углу, чтобы закрыть Меню PTZ.

Нажмите **“Exit”** чтобы выйти из функций PTZ.

“X” только СКРЫВАЕТ панель управления PTZ. **“EXIT”** закрывает панель и выходит из режима PTZ!!!
 Другие режимы управления будут доступны после выхода из режима PTZ!!

3.7 ФОРМАТ

Видеорегистратор ECOR264 имеет несколько режимов отображения, в зависимости от количества поддерживаемых регистраторов. Ниже показаны различные форматы отображения для модели с 16 каналами:



ПРИМЕЧАНИЕ: Режим PIP (картинка в картинке) не доступен в режиме воспроизведения

Первые три формата отображения доступны для всех моделей. Следующие три (6,8 и 9 камер) формата доступны для моделей с 9 и 16 каналами, 10,13 и 16 только для модели с 16 камерами.

Для изменения формата отображения:

С помощью мыши: Правый клик чтобы вызвать строку управления и кликните на значке .

С помощью передней панели: На передней панели нажмите на кнопку с подходящим значением формата экрана

3.7.1 Вывод в полноэкранный режим

С помощью мыши: Двойной щелчок мыши на выбранном канале выведет эту камеру в полноэкранный режим.

С помощью передней панели: Нажмите на соответствующую кнопку канала для вывода его в полноэкранный режим.

С помощью мыши, двойное нажатие левой кнопки на экране возвращает к предыдущему формату отображения.

3.8 ПЕРЕКЛЮЧЕНИЕ КАНАЛОВ

Используйте эту функцию для изменения позиции канала:

1. Выберите одну камеру
2. Нажмите кнопку .

3. Кликните на номере канала, который вы хотите переключить на строку канала. Канал будет переключен.



НАПРИМЕР: В режиме из 4 камер, выберите камеру 1 , откройте меню Канала и выберите «2», камера 2 будет отображена на позиции камеры 1, камера 1 будет отображена на позиции камеры 2. Если новая выбранная камера уже выедена на экран, позиция камеры будет изменена. Если выбранная новая камера еще не появилась, она заменит камеру, которая была отображена прежде.





3.9 ДИСПЛЕЙ

В меню нажмите кнопку  используя мышь или используя кнопки передней панели совместно с кнопкой 'Enter'. Возможно выбрать один из 4 режимов отображения дисплея:

1. Нажмите для отображения информации о камере. Пожалуйста, смотрите ниже на таблицу, в которой перечислены возможные статусы.

 Запись	 Воспроизведе ние	 Быстро Вперед	 Быстро Назад	 Назад	 пауза
 Тревога	 Движение	 Потеря видео	 Экспресс копирование	 Аудио выход	

2. Нажмите снова, чтобы увидеть информацию о статусе. В таблице ниже перечислены возможные статусы

 Тревога	 Аудио	 Событие	 Сбой HDD	 Выс. темп. HDD	 Последовател ьность
 Движение	 Потеря видео	 Нет сети			

3. Нажмите снова, чтобы увидеть сразу оба статуса одновременно.

4. Нажмите снова, чтобы спрятать всю информацию.

3.10 ПОСЛЕДОВАТЕЛЬНОСТЬ

1. С помощью мыши: Нажмите кнопку последовательности  для входа в режим автоматического листания каналов.
2. С помощью передней панели: Нажмите кнопку Sequence на передней панели для входа в режим автоматического листания каналов.

3.11 ZOOM

1. Убедитесь, что ни одна камера не находится в режиме воспроизведения записи.
2. Выберите одну камеру
3. Кликните правой кнопкой для вызова строки меню и нажмите на кнопку , или нажмите кнопку "Zoom" на передней панели.
4. В режиме ZOOM, курсор мыши будет меняться на различные значки в зависимости от области экрана. Пользователь может управлять направлениями PTZ, zoom, и фокусом нажатием мыши прямо на экране:





Рисунок 3-4 Экспресс Управление Zoom

Экран разделен решеткой 4x4. Предназначение каждой секции описано ниже:

- 1: Влево и вверх
- 2, 3: Вверх
- 4: Вправо и вверх
- 5, 9: Влево

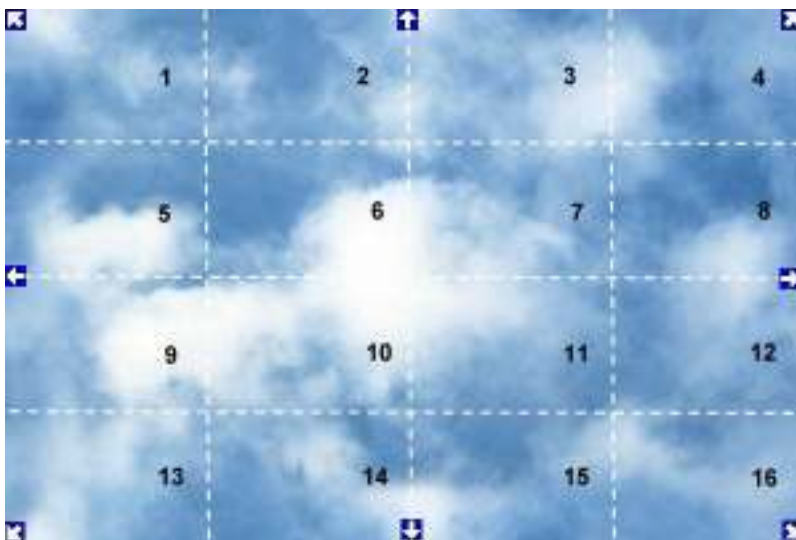
- 8,12: Вправо
- 13: Влево и вниз
- 14, 15: Вниз
- 16: Вправо и вниз
- 6, 7, 10, 11: Не задействовано

3.12 ПОИСК

С помощью мыши: Кликните правой кнопкой для вызова строки управления и нажмите  для входа в **Меню Поиска**.

С помощью передней панели: Нажмите кнопку **"Search"** для входа в Меню Поиска.

3.12.1 Поиск По Времени



Рисунок 3-5 Меню Поиска – Поиск По Времени

Воспроизвести с: Выберите время для поиска путем выбора Даты и Времени.

Нажмите на кнопке "Play" для начала поиска. Регистратор автоматически будет проигрывать найденное видео. Регистратор будет воспроизводить ближайшее время, если в выбранном промежутке времени нет данных.

Во время проигрывания, нажмите кнопку стоп для возврата назад в меню поиска.

3.12.2 Поиск По Событию



Рисунок 3-6 Меню Поиска – Поиск По Событию

От: Выберите дату и время начала

До: Выберите дату и время окончания.

Камера: Выберите камеру для поиска.

Событие: Выберите тип события для поиска. Выберите из Тревога, Движение, Потеря Видео, или Другое.

Нажмите на кнопку **“Search”** для начала поиска. Результаты поиска будут приведены в списке событий.

От

Дата: Выбор начальной даты

Время: Выбор начального времени

До

Дата: Выбор конечной даты

Время: Выбор конечного времени

Камера: Выбор камеры для просмотра.

Настройка сетки: Нажмите кнопку настройки сетки для открытия окна настройки сетки.

Редактирование сетки движения: Нажмите кнопку для редактирования сетку движения (См. Рисунок 3-5).

Set All: Нажмите эту кнопку для выбора всей зоны.

Clear All: Нажмите эту кнопку для очистки всей зоны.

Save & Back: Нажмите эту кнопку для сохранения настроек сетки движения и возврата в меню настройки движения.

Cancel: Нажмите данную кнопку для отмены всех изменений и возврата в меню настройки движения.

Как выбрать сетку движения с помощью мыши:

1. Нажмите на изображение, и появится сетка.
2. Выберите начальную точку сетки в верхнем – левом углу
3. Выберите конечную точку сетки в нижнем – правом углу
4. Будет выбрана зона между верхней – левой точкой и нижней - правой
5. Выберите “Save & Back” для сохранения

Как выбрать сетку с помощью передней панели:

1. Нажмите кнопку Enter, при этом появится окно настройки зоны.
2. Используйте кнопки управления для перемещения по сетке настройки.
3. Для отображения сетки нажмите Enter.
4. Используйте стрелки для выбора одного угла требуемой зоны
5. Нажмите кнопку Enter для фиксации начальной точки.

6. Используйте стрелки для выбора зоны детекции, при этом на экране будет отображен вид зоны детекции.

При выборе конечной точки нажмите кнопку Enter, зона при этом будет выбрана.

Нажмите кнопку Menu для выхода из режима выбора зоны. Используйте стрелки вверх/вниз для выбора "Сохранение и возврат" и нажмите кнопку Enter.

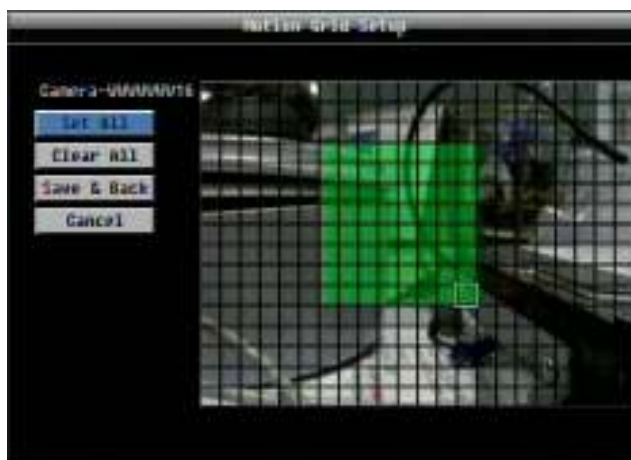

Для начала поиска нажмите кнопку "Search" (Поиск). Результаты будут отображены как список событий.

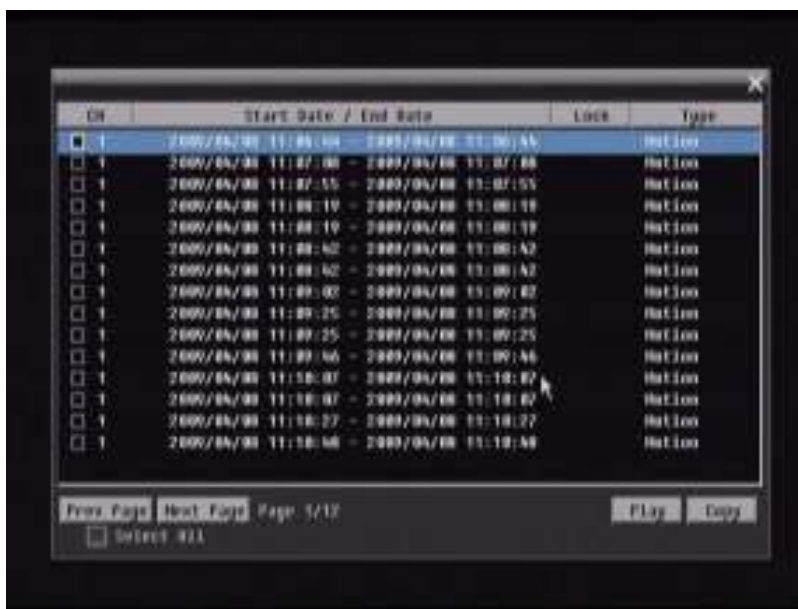

Предыдущая страница: Переход к предыдущей странице

Следующая страница: Переход к следующей странице

Воспроизведение: Воспроизведение выбранного пункта

Копирование: Копирование выбранного пункта

3.12.4 Поиск по стоп-кадру

Поиск по стоп-кадру показывает список стоп-кадров определенного интервала, помогая пользователю найти интересующий фрагмент.



Рисунок 3-8 Меню поиска – Поиск по стоп-кадру

Тип результата: Выбор типа результата.

Дата: Выбор даты и времени поиска

Поиск направления: Выбор направления поиска, вперед или назад.

Поиск камеры: Выбор камеры поиска

Интервал результата: Выбор интервала поиска стоп-кадров. Доступные значения: 1 мин, 5 мин, 10 мин, 30 мин, 1 час, 2 часа, 4 часа, 12 часов и 1 день.

Для начала поиска нажмите кнопку **Search** для начала поиска. Найденные стоп-кадры будут отображены на экране. Первый стоп-кадр является результатом поиска по дате/времени, время следующего отображенного стоп-кадра будет временем заданного интервала и т.д. Если направление поиска выбрано «вперед», найденный стоп-кадр будет выделен белой рамкой. Если выбрано направление «назад», дата /время поиска будет отображена в последнем стоп-кадре, последний стоп-кадр будет выделен белой рамкой.





Нажмите правую кнопку мыши для открытия скрытого окна, см. Рисунок 3.9. Нажмите кнопку  для просмотра предыдущих 16 стоп-кадров. Нажмите кнопку  для воспроизведения данного стоп-кадра. Нажмите кнопку  для закрытия скрытого окна и возврата в меню поиска. Нажмите кнопку  для просмотра следующих стоп-кадров.



Рисунок 3-9 Меню поиска – Результат поиска по стоп-кадру

3.13 КОПИРОВАТЬ

Чтобы войти в меню Копирования:

С помощью мыши: Правый клик для вызова строки управления и нажмите на  для входа в **Меню Копирования**.

С помощью передней панели: Нажмите кнопку “**Сору**” для входа в Меню Копирования.



Рисунок 3-10 Меню копирования

Камера: Выберите какую камеру вы хотите заархивировать. Нажмите “**Select All**” чтобы выбрать все камеры.

Плейер: Отметьте галочкой, чтобы включить программу ePlayer, как часть данных для копирования.

Дата/Время Начала: Выберите дату/время начала архивирования.

Дата/Время Окончания: Выберите дату/время окончания архивирования.

Сохранить на: Выберите куда вы хотите сохранить архив, на USB или CD/DVD (CD/DVD только для моделей “D”).

Размер данных: Показывает общий объем данных за выбранный период

Начать копирование: Нажмите кнопку “**Копировать**” для начала архивирования.

3.14 ВЫХОД

Кликните правой кнопкой мыши для вызова строки управления и нажмите на кнопку  для вывода **окна подтверждения выхода** (см. Рисунок 3-).



Рисунок 3-11 Окно Подтверждения Выхода

Нажмите кнопку **“Yes”** если вы готовы выйти из системы. Чтобы получить доступ для последующих изменений вам заново придется выполнить вход в систему.

3 КОНФИГУРАЦИЯ ВИДЕОРЕГИСТРАТОРА

Эта глава шаг за шагом расскажет вам о Меню Настройки видео регистратора и покажет, как настроить регистратор в соответствии ваших требований.

4.1 МЕНЮ КОНФИГУРАЦИИ

1. Для вызова основного меню, нажмите на передней панели кнопку “Menu/Esc” или кликните правой кнопкой USB мыши для вызова строки управления OSD.
2. Нажмите “Enter” и кликните на значке конфигурации “” для входа в меню конфигурации. Вход в меню защищен паролем (см. Раздел 3.2 ДОСТУП).

4.2 ЭКСПРЕСС

Рисунок 3-1 это скриншот **МЕНЮ ЭКСПРЕСС НАСТРОЙКИ**. Это меню используется для совершения экспресс настроек для всех 16 камер. Например, если в Режиме Записи пользователь выбирает Только По Событию и нажимает кнопку Применить, все 4/9/16 камер будут направлены только на Событие. Если пользователь в Режиме Записи выбирает Blank и нажимает кнопку **Применить**, все камеры будут продолжать запись в своем текущем режиме.





Рисунок 3-1 Экспресс Меню

Дата: Выставьте текущую дату регистратора.



Время: Выставьте текущее время.



Режим записи: Выберите один из режимов

Обычный+Событие: Нормальный тип записи плюс запись по событию.

Только По Событию: Запись только по событию.

Запись по Расписанию: Запись По Расписанию.

Для записи по событию, введите желаемое количество часов записи по событию

Разрешение: Выберите разрешение при видео записи в формате.

NTSC: 704x480 / 704x240 / 352x240

PAL: 704x576 / 704x288 / 352x288

Запись С:

Предварительные Установки: Предварительно выберите качество записи. На выбор предложено Лучшее Качество, Стандарт и Экономная Запись. Для более подробной информации, пожалуйста, смотрите Приложение В. ПРАВИЛО ИЗМЕНЕНИЙ В МЕНЮ ЭКСПРЕСС НАСТРОЕК

Дни записи: (не доступно для записи по Расписанию) Выберите максимальное количество дней записи. Возможный выбор будет показан в следующей колонке, он состоит из 1, 3, 5, 7, 14, 20, 30, 40, 50 и 60 дней. Видео регистратор также автоматически настроит сопутствующие настройки для всех 16 камер для достижения максимального количества дней записи. Для более подробной информации, пожалуйста, смотрите Приложение В. ПРАВИЛО ИЗМЕНЕНИЙ В МЕНЮ ЭКСПРЕСС НАСТРОЕК.

Тип Сети:

Фиксированный IP: Пользователь может присвоить фиксированный IP для сетевого соединения.

DHCP: DHCP сервер в сети LAN автоматически присвоит IP для сетевого соединения.

PPPoE: Это только для соединения DSL (не маршрутизатор). Проверьте Ваш ISP если они используют PPPoE.

IP Адрес: Это поле показывает текущий IP адрес для регистратора. Фиксированный IP адрес должен быть присвоен вручную. Если выбран DHCP или PPPoE, это значение будет присвоено автоматически.

Маска Подсети: Это поле показывает маску подсети для вашей сети чтобы ваш регистратор был узнаваем в рамках сети. Если выбран DHCP или PPPoE, это значение будет присвоено автоматически.

Шлюз: Это поле показывает пропуск вашей сети так, чтобы регистратор был узнаваем в рамках вашей сети. Если выбран DHCP или PPPoE, это значение будет присвоено автоматически

DNS сервер 1: В данном поле указывается главный DNS сервер для вашей сети. Когда выбран DHCP и настроено подключение к Интернет, данное значение будет установлено автоматически. **Данное поле должно быть правильно настроено, если Вы планируете использовать DDNS функцию** (см. Раздел 4.7.3 DDNS для получения подробной информации).

DNS сервер 2: Второстепенный DNS сервер для вашей сети.

Примечание: Адреса по умолчанию только для внутреннего тестирования. Для работы по сети Вы должны установить адреса совместимые с настройками вашей сети. Для получения дополнительной информации обратитесь к Разделу 4.6..

Применение: Нажмите кнопку “Apply” чтобы сохранить и применить Экспресс настройки к регистратору. Система автоматически настроит скорость записи согласно сделанным настройкам. Появится следующее сообщение, нажмите YES для изменения Разрешения, Скорость записи и Качество зависит от ваших Экспресс настроек.



3.1 НАСТРОЙКА КАМЕРЫ

Рисунок 3-2 это скриншот **МЕНЮ НАСТРОЙКИ КАМЕРЫ**. Это меню используется для индивидуальной настройки каждой камеры.



Рисунок 3-2 Меню Камеры – Основные Настройки

4.3.1 Основные Настройки

Камера: Выберите номер камеры.

Имя: Настройка имени позволяет вам присвоить имя для выбранной камеры. Каждое имя поддерживает 16 символов. Клавиатура на экране появится, как только вы кликните мышью на строке имени



Установлена: Отметьте это окошко для включения текущей камеры. Для получения максимальной производительности от регистратора, для всех не используемых камер следует поставить соответствующую отметку.

Скрыть: Отметьте это окошко, чтобы скрыть картинку камеры в режиме живого воспроизведения и в режиме перелистывания. Однако, картинка будет также продолжаться записываться и может быть просмотрена любым пользователем, у которого есть права на просмотр.

Режим Записи: доступно 2 режима записи.

Обычный + Событие: Этот тип записи включает в себя постоянную запись и запись по событию.

Только по событию: Видео будет записываться только по событию.

Resolution: Выберите разрешение записи основываясь на видео формате

NTSC: 704x480 / 704x240 / 352x240

PAL: 704x576 / 704x288 / 352x288

Качество Записи: Выберите качество картинки для записи. Всего пять различных уровней качества: Супер, Высокое, Стандартное, Обычное и Низкое. Более высокое качество записи требует большее пространство HDD.

Обычная Скорость: Количество кадров картинки в секунду (IPS) для постоянной записи. Скорость ограничена максимальным количеством кадров на поток, деленное на количество установленных камер, с верхним пределом 30 К/С (NTSC – 25 PAL) для каждой камеры (запись в реальном времени). Видеорегистратор может записать 480 CIF (352x240) К/С (NTSC; 400 PAL), каждый 704x240 кадр (2 CIF) в секунду требует выделение двух CIF кадров из общего количества 480 CIF кадров и каждый 704x480 кадр (D1 или 4 CIF) в секунду требует выделение 4CIF кадров из общего количества. Таким образом, видеорегистратор может записывать комбинацию CIF, 2 CIF или 4 CIF, с разной комбинацией размера/разрешения кадра и различной скоростью записи для каждой

камеры, таким образом, чтобы общий эквивалент CIF не превышал 480 CIF в секунду. Доступны следующие скорости записи: 30, 15, 10, 7.5, 5, 3, 2 и 1 кадр/с.

Примеры:

16 камера с разрешением CIF и скоростью 30 Кадр/с: $16 \times 30 = 480$ Кадр/с

2 камеры/4CIF/30Кадр/с плюс 5 камер 2CIF/15Кадр/с плюс 9 камер/CIF/10FPS:

$$2 \times 4 \times 30 + 5 \times 2 \times 15 + 9 \times 1 \times 10 = 240 + 150 + 90 = 480$$

2 камеры/4CIF/30Кадр/с плюс 2 камеры/2CIF/30Кадр/с плюс 12 камер/CIF/10Кадр/с:

$$2 \times 4 \times 30 + 2 \times 2 \times 30 + 12 \times 1 \times 10 = 240 + 120 + 120 = 480$$

В данных примерах, возможности записи видеорегистратора в полной степени зависят от нормальной записи, нет возможности увеличения размера изображения м/или скорости записи при движении или тревожном событии (см. следующий пункт). Так как в видеорегистраторах EverFocus есть возможность изменения размера изображения и скорости записи при появлении события, то рекомендуется оставлять небольшой резерв для записи по событию.

Пример:

2 камеры/4CIF/10Кадр/с плюс 5 камер/2CIF/10Кадр/с плюс 9 камер/CIF/5Кадр/с:

$$2 \times 4 \times 10 + 5 \times 2 \times 10 + 9 \times 1 \times 5 = 80 + 100 + 45 = 225 \text{ с } 255 \text{ в резерве.}$$

Резерв записи для всех камер (указано справа от поля с параметром нормальной записи): Данное значение указывает на свободный резерв записи для всех камер, в зависимости от размера изображения для текущей камеры. Таким образом, указанное число это число свободных Кадр/с для данного размера изображения (число CIF Кадр/с разделенное на число эквивалентов CIF, требуемых для записи размера данного изображения – 1, 2 от 4). Изменяя разрешение камеры или используя настройки камеры с различным разрешением, приведет к изменению данного числа пропорционально выбранному размеру изображения. Если значение положительное, значит есть еще резерв для записи, если число отрицательное, то резерва нет, в этом случае пользователю рекомендуется уменьшить нормальную скорость записи или снизить разрешение камеры. Перед сохранением настроек необходимо, чтобы данное число было положительное. Иначе всплывающее окно оповестит Вас о том, что Общая скорость записи превышает допустимое значение, настройки всех камер будут возвращены к предыдущему значению.

Скорость события: Максимально возможная скорость записи в секунду (Кадр/с) для записи по событию; если более одной камеры требует одновременной записи по событию, общая для всех камер скорость не должна превышать значение суммарной скорости записи видеорегистратора при заданном разрешении, доступная скорость может быть разделена между камерами, которые пишут по событию. В примере выше, 225 CIF Кадр/с задействовано, 225 CIF Кадр/с свободно, возможно увеличить скорость двух 4CIF камер с 10 Кадр/с до 10 Кадр/с, увеличив при этом разрешение и

скорость пяти камер 2 CIF до 4 CIF и 15 Кадр/с, эквивалент 15CIF доступен для любой из 9 камер CIF.

Если события появляются не одновременно, лучшее разрешение и/или скорость записи для определенной камеры, значение не должно превышать в сумме 480 CIF.

Запись аудио: (Только для Камеры 1) Отметить данный раздел для активации записи аудио в видеорегистраторе.

PTZ ID: При использовании PTZ Камеры, ID должен совпадать с ID используемой камеры с целью управления PTZ камерой с помощью регистратора. Для подтверждения выбора нажмите "On", нажмите "Off" для отмены PTZ управления. Когда PTZ ID включено, появляется всплывающее меню; необходимо установить PTZ ID для управления данной камерой.

Применить К: Это кнопка используется для копирования настроек записи к другим камерам. Выберете какие камеры вы хотите скопировать. "Select All" выбирает все камеры, "Unselect All" отмена выбора. Нажмите "OK" для копирования настроек или "Cancel" для выхода без сохранений.



4.3.2 Настройка Видео



Рисунок 3-3 Меню Камеры – Настройка Камеры

Камера: Выберите камеру для настройки. “Title” поменяется на название выбранной камеры.

Яркость: Настройте насколько яркой/темной будет картинка. Если детали теряются в тенях или темных участках, попробуйте повысить Яркость. Если картинка слишком яркая или цвета слишком насыщенные, попробуйте понизить Яркость.

Контраст: Настройте общее количества света. Если детали не видны или линии не четкие, попробуйте понизить уровень контраста.

Цвет: Настраивает уровень цвета картинки.

Применить К: Это кнопка используется для копирования настроек видео к другим камерам. Выберите какие камеры вы хотите скопировать. "Select All" выбирает все камеры, "Unselect All" отмена выбора. Нажмите “OK” для копирования настроек или "Cancel" для выхода без сохранений.

4.3.3 Движение



Рисунок 3-4 Меню Камеры – Движение

Камера: Выберите камеру для настройки. “Title” поменяется на название выбранной камеры.

Включение: Отметьте для включения детекции движения. Остальные опции движения будут недоступны в случае если эта функция будет отключена.

Регистрация: Отметьте для регистрирования событий движения.

Основной Монитор: Настройка реагирования монитора по происшествии события.

Без изменений: Никаких изменений на основном мониторе.

Полный экран: Активная камера будет выведена в полноэкранный режим.

Тревожный Монитор: Настройка реагирования монитора по происшествии события.

Без изменений: Никаких изменений на тревожном мониторе.

Полный экран: Активная камера будет выведена в полноэкранный режим.

Предтревожная Запись: Отметьте для записи за несколько секунд до события. (Скорость предтревожной записи соответствует “Обычной” скорости записи)

Буззер: Отметьте для включения буззера по происшествии движения.

Email Оповещение: Отметьте для автоматической отправки email сообщения по происшествии движения. Данная функция требует внесения правильных данных в окно настройки Сети/E-mail (см. Раздел 4.6.2 Email для получения дополнительной информации)

Тревога Сети: Отметьте для отправки тревоги по сети к клиентскому ПК по происшествии тревоги. (Необходимо ПО PowerCop и настройка Сервера Тревоги в Меню Настройки Сети, см. Раздел 4.6.4 Сервер Тревоги для получения дополнительной информации)

Авто Блокировка: Отметьте и события будут записаны в защищенную часть Жесткого Диска. (Видео регистратор заблокирует период времени, когда произошла тревога, продолжительность зависит от настроек регистратора)

Тревожный Выход: Служит для передачи сигнал через один из тревожных выходов. Возможен выбор “NONE” (не активен), “1” или “2” (указывается какой Тревожный Выход активен).

Тип Выхода: Реакция выхода при появлении движения.

Задержка: Тревога не будет срабатывать в течение заранее определенного времени.

Постоянная: Тревога будет работать пока пользователь не отключит ее вручную путем нажатия кнопки “Enter” на передней панели.

Продолжительность Задержки: Продолжительность задержки настраивается от 1 до 150 секунд.

Редактировать Сетку Движения: Нажмите эту кнопку чтобы отредактировать сетку движения (См. Рисунок 3-5).

Чувствительность: Настройте уровень чувствительности. Выберете от 1 (самый низкий) до 10 (самый высокий).

Мин Область: Предназначено для предотвращения ложных срабатываний, выберете какое количество клеток сетки движения должны сработать. Выберете значения от 1 (по умолчанию) до 5 клеток.

Просмотр: Выключение дисплея для сетки движения

Выбрать Все: Нажмите эту кнопку для выбора всей области.

Очистить: Нажмите эту кнопку, для того чтобы отменить выбор клеток.

Сохранить & Назад: Нажмите эту кнопку для сохранения настроек сетки движения и возврата к меню настройки движения.

Отмена: Нажмите эту кнопку для отмены всех изменений и возврата в меню настройки движения

Как выбрать сетку движения с помощью мыши:

1. Нажмите на изображение и появится сетка.
2. Выберите начальную точку сетки в верхнем – левом углу
3. Выберите конечную точку сетки в нижнем – правом углу
4. Будет выбрана зона между верхней – левой точкой и нижней - правой
5. Выберите "Save & Back" для сохранения настроек.

Как выбрать сетку движения с помощью передней панели:

1. Для открытия страницы настройки сетки движения нажмите Enter.
2. Используйте кнопки управления для перемещения между кнопками
3. Нажмите Enter для отображения сетки key to display grid.
4. Используйте стрелки для выбора одного угла требуемой зоны
5. Нажмите Enter для установки начальной точки.
6. Используйте стрелки для выбора зоны детекции
7. Нажмите кнопку Enter для выбора конечной точки сетки, зона будет выбрана
8. Нажмите кнопку Menu для выхода из режима выбора зоны. Используйте стрелки вверх/вниз для выбора "Сохранение и возврат" и нажмите кнопку Enter.



Рисунок 3-5 Меню Камеры – Настройка Сетки Движения

Применить К: Эта кнопка используется для копирования настроек сетки движения к другим камерам. Выберите к какой камере вы хотите скопировать настройки. Кнопка "Select All" выбирает все камеры, "Unselect All" отменяет выбор всех камер. Кликните "OK" для копирования настроек или "Cancel" для выхода.



4.3.4 Потеря Видео

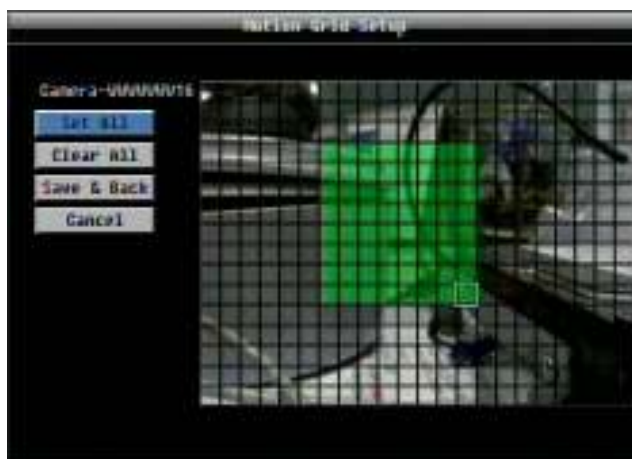

Рисунок 4-6 Меню Камеры – Потеря Видео

Камера: Выберите камеру, которую вы хотите настроить, “Заголовок” сменится на имя камеры которую вы выбрали.

Включить: Поставьте отметку для включения функции Потеря Видео.

Log: Поставьте отметку для регистрации событий потери видео.

Предтревожная Запись: Поставьте отметку для начала записи за 5 секунд до потери видео сигнала. (Скорость предтревожной записи будет равна “Обычной” скорости)

Бuzzer: Поставьте отметку для включения бьюзера при потере видео сигнала.

Email Оповещение: Поставьте отметку для включения функции email оповещения при потере видео сигнала. Данная функция требует внесения правильных данных в окно настройки Сети/E-mail (см. Раздел 4.6.2 Email для получения дополнительной информации)

Тревога по Сети: Поставьте отметку для отправки тревоги по сети к клиентскому PC при потере видео сигнала. (Необходимо ПО PowerCon и настройка Сервера Тревоги в Меню Настройки Сети, см. Раздел 4.6.4 Сервер Тревоги для получения дополнительной информации)

Тревожный Выход: Служит для передачи сигнал через один из тревожных выходов. Возможен выбор “NONE” (не активен), “1” или “2” (указывается какой Тревожный Выход активен).

Тип Выхода: Реакция выхода при тревоги.

Задержка: Тревога не будет срабатывать в течение заранее определенного времени. Продолжительность задержки настраивается от 1 до 150 секунд.

Постоянная: Тревога будет работать пока пользователь не отключит ее вручную путем нажатия кнопки "Enter" на передней панели.

Прямой: Тревога будет работать до тех пор, пока видео сигнал потерян

Прямой+Задержка: Тревога будет продолжаться пока видео сигнал потерян, но закончиться по истечении какого то времени.

Применить К: Эта кнопка используется для копирования настроек сетки движения к другим камерам. Выберете к какой камере вы хотите скопировать настройки. Кнопка "Select All" выбирает все камеры, "Unselect All" отменяет выбор всех камер. Кликните "OK" для копирования настроек или "Cancel" для выхода.



4.4 НАСТРОЙКА ЗАПИСИ И ВОСПРОИЗВЕДЕНИЯ

Рисунок 4-7 это скриншот **МЕНЮ НАСТРОЙКИ ЗАПИСИ И ВОСПРОИЗВЕДЕНИЯ**. Это меню используется для настройки основы записи и воспроизведения.



Рисунок 4-7 Меню Записи и Воспроизведения

4.4.1 Запись

Перезапись: Отметьте и диск начнет перезапись при полном заполнении. ПРИМЕЧАНИЕ: До тех пор пока перезапись не отмечена, ВИДЕОРЕГИСТРОТОР ОСТАНОВИТ ЗАПИСЬ ПРИ ЗАПОЛНЕНИИ ДИСКА. **Использовать функцию перезаписи строго рекомендуется.** Если Вы не используете данную функцию, убедитесь в том, что у Вас есть все условия для того, чтобы выявить момент, когда диск заполнится.

Запись по Расписанию: Использовать запись по расписанию.

Для Записи по Расписанию, единственный способ остановить запись по расписанию это выключить данную функцию. Нажав любую кнопку на передней панели для изменения расписания, будет невозможно в режиме записи по расписанию. После отключения функции записи по расписанию, видео регистратор автоматически включит запись

Метка времени: Выберете для постоянного отображения времени и даты во время записи на экране. Выберете положение Вверх, Внизу или Выкл.

Статус Реле Выхода: Выберете из “NONE”, “1” и “2”,

Авто Удаление Видео: Жесткий диск автоматически удалит выбранное количество дней. Для использования максимум пространства жесткого диска, выберете “ВЫКЛ” (См. раздел перезаписи выше). Данная функция оказывается полезной, когда внутренние законы требуют перезапись видео через определенное количество дней.

4.4.2 Встроенный Калькулятор

Встроенный калькулятор дает грубое представление об общем времени записи видео регистратора при текущих настройках. Для того чтобы расчет был как можно точным, пожалуйста, введите ожидаемое количество часов записи в день , включая запись по движению и тревоги.



Рисунок 4-8 Меню Записи и Воспроизведения-Встроен. Кальк.

Движение: Введите примерное ожидаемое количество часов записи в день, используя режим записи по движению.

Тревога: Введите примерное ожидаемое количество часов записи в день, используя режим записи по тревоги.

Если общее количество часов Движения и Тревоги превышает 24 часа, появится оповещение о том, что общее количество часов равняется 24.

Кликните кнопку **ESTIMATE** для отображения результата на экране:
" xx дней может вестись запись при текущих настройках"

4.4.3 Воспроизведение



Рисунок 4-9 Меню Записи и Воспроизведения - Воспроизведение

Быстрое Воспроизведение: Отметьте для включения функции быстрого воспроизведения.

Воспроизведение Последних X Секунд: Когда видео регистратор находится в режиме воспроизведения, он начнет воспроизведение с выбранного промежутка времени. Выберите от 60 до 3600 секунд.

Если функция быстрого воспроизведения не активна, при нажатии кнопки **PLAY** появится панель воспроизведения (см. Раздел 3.5).

4.5 НАСТРОЙКА ТРЕВОГИ И СОБЫТИЯ

Рисунок 4-10 это скриншот **МЕНЮ НАСТРОЙКИ ТРЕВОГИ И СОБЫТИЯ**. Это меню расскажет вам о настройке тревоги и события.



Рисунок 4-10 Меню Тревоги и События - Тревога

4.5.1 Тревога

Тревога: Выберите номер тревоги от 1 до 4 (или 9 или 16 – на каждую камеру).

Включить: Поставьте отметку для включения функции.

Log: Поставьте отметку для регистрации событий тревоги.

Предтревожная Запись: Поставьте отметку для начала записи за 5 секунд до тревоги. (Скорость предтревожной записи будет равна “Обычной” скорости)

Бuzzer: Поставьте отметку для включения бужера при возникновении тревоги.

Основной Монитор: Опция настройки монитора при возникновении движения.

Без изменений: Основной монитор будет продолжать работу без изменений.

Полный экран: Основной монитор перейдет в полноэкранный режим.

Тревожный Монитор: Опция настройки монитора при возникновении движения.

Без изменений: Тревожный монитор будет продолжать работу без изменений.

Полный экран: Тревожный монитор перейдет в полноэкранный режим.

Запись: Выберите, какая камера начнет запись при происшествии тревоги.

Email Оповещения: Отметьте для включения функции email оповещения при происшествии тревоги. Данная функция требует внесения правильных данных в окно настройки Сети/E-mail (см. Раздел 4.6.2 Email для получения дополнительной информации)

Тип Входа: Это поле служит для изменения типа тревоги.

N.O.: Нормально Открытый контакт

N.C.: Нормально Закрытый контакт.

Тревога по Сети: Поставьте отметку для отправки тревоги по сети к клиентскому PC при возникновении сигнала тревоги (Необходимо ПО PowerCop и настройка Сервера Тревоги в Меню Настройки Сети, см. Раздел 4.6.4 Сервер Тревоги для получения дополнительной информации)

Активная Камера: Служит для присвоения тревоги к определенной камере. Например, если вы используете внешний датчик движения на камере 4 вам следует выбрать значение "4".

Предустановки PTZ: Выберете Предустановку PTZ от "1" до "255". Если активная камера является PTZ камерой, сигнал тревоги переместит камеру в точку предустановки для записи события. Нажмите "On" для подтверждения выбора, "Off" для отмены выбора. При "ON" отображается меню для выбора номера предустановки камеры.

Авто Блокировка: Отметьте и события будут записываться в защищенную область Жесткого Диска. (Видеорегистратор заблокирует период времени, когда произошла тревога, продолжительность времени зависит от настройки видео регистратора)

Тревожный Выход: Служит для передачи сигнала через один из тревожных выходов. Может быть настроено "NONE" (не активен), "1" и "2" (выбранный тревожный выход активен)

Тип Выхода: Реакция выхода при тревоге.

Задержка: Тревога не будет срабатывать в течение заранее определенного времени.

Постоянная: Тревога будет работать, пока пользователь не отключит ее вручную путем нажатия кнопки "Enter" на передней панели.

Прямой: Тревога будет работать до тех пор, пока есть сигнал

Прямой+Задержка: Тревога будет продолжаться, пока событие не закончится, но закончится по истечению некоторого времени.

Продолжительность Задержки: Продолжительность задержки настраивается от 1 до 150 секунд.

Применить К: Эта кнопка используется для копирования настроек сетки движения к другим камерам. Выберете к какой камере вы хотите скопировать настройки. Кнопка "Select All" выбирает все камеры, "Unselect All" отменяет выбор всех камер. Кликните "OK" для копирования настроек или "Cancel" для выхода.



4.5.2 Событие

Эта секция рассказывает об оповещении о внутренних неполадках системы.



Рисунок 4-11 Меню Тревоги и События – Событие

Событие: Выберите из следующих типов событий.

Неполадки Обдува: Система обдува снабжена специальными датчиками. Любая неполадка системы обдува приведет к событию "Неполадки Обдува".

Температура HD: Жесткий диск превысил безопасную температуру

Неполадки HD: Если при стартовой загрузке регистратор не обнаружил HDD, система выдаст сообщение о неполадки HD.

Полный HD: Если регистратор не настроен на функцию перезаписи в Меню Записи, система выдаст сообщение о неполадке при полном заполнении всех HDD.

HD Выкл: Если HDD выключены или сняты, видео регистратор выдаст сообщение HD OFF.

Потряя Питания: Видеорегистратор всегда продолжает запись при потере питания.

Остановка Записи: Если запись остановлена, видеорегистратор выдаст сообщение. Если выход настроен на Остановку Записи, все другие события настроенные на этот тревожный выход автоматически будут отключены.

Потеря Сети: Если соединение с сетью потеряно, видеорегистратор выдаст сообщение о Потере Сети.

ПРИМЕЧАНИЕ: Эта функция только проверяет физическое соединение с сетью. Любое поведение сети, которое блокирует соединение (заблокированные порты, неправильный IP и т.д.) не определяется этой функцией.

Неполадки Обдува:



Рисунок 4-12 Меню Тревоги и События – Событие - Неполадки Обдува

Log: Отметьте для регистрации в журнале событий

Буззер: Отметьте для включения буззера при неполадках в системе обдува.

Email Оповещение: Отметьте для включения функции email оповещения при неполадках в системе обдува. Данная функция требует внесения правильных данных в окно настройки Сети/E-mail.

Тревога по сети: Отметьте для включения функции отправки тревоги по сети к клиентскому PC при неполадки обдува (необходимо ПО PowerCop и настройка Сервера Тревоги в Меню Настройки Сети)

Тревожный Выход: Служит для передачи сигнала через один из тревожных выходов. Может быть настроено "NONE" (не активен), "1" или "2"

Тип Выхода: Выход ограничен **Постоянным** сигналом и не может быть изменен (тревожный выход остается активным до тех пор, пока активна тревога).

Температура HDD:



Рисунок 4-13 Меню Тревоги и События – Событие – Температура HDD

Log: Отметьте для регистрации в журнале событий, когда температура HDD превышает лимит температуры.

Бuzzer: Отметьте для включения буззера, когда температура жесткого диска превышает “Лимит Температуры”.

Email Оповещение: Отметьте для включения функции email оповещения когда температура жесткого диска превышает “Лимит Температуры”. Данная функция требует внесения правильных данных в окно настройки Сети/E-mail

Тревога по сети: Отметьте для включения функции отправки тревоги по сети к клиентскому PC при повышении температуры HDD (необходимо ПО PowerCon и настройка Сервера Тревоги в Меню Настройки Сети).

Остановка Записи: Отметьте для отключения записи когда температура жесткого диска превышает “Лимит Температуры”.

Лимит Температуры: Настройте температуру сработки для всех остальных активных температур HDD. Выберите от 55°C /131°F~85°C /185°F.

Тревожный Выход: Служит для передачи сигнала через один из тревожных выходов. Может быть настроено “NONE” (не активен), “1” или “2”

Тип Выхода: Выход ограничен **Постоянным** сигналом и не может быть изменен (тревожный выход остается активным до тех пор, пока активна тревога).

Неполадка HDD:



Рисунок 4-14 Меню Тревоги и События – Событие – Неполадка HDD

Log: Отметьте для регистрации в журнале событий

Бuzzer: Отметьте для включения буззера, если ни один жесткий диск не определен.

Email Оповещение: Отметьте для включения функции email оповещения при неполадках жесткого диска. Данная функция требует внесения правильных данных в окно настройки Сети/E-mail

Тревога по сети: Отметьте для включения функции отправки тревоги по сети к клиентскому PC при неполадках HDD (необходимо ПО PowerCon и настройка Сервера Тревоги в Меню Настройки Сети)

Тревожный Выход: Служит для передачи сигнала через один из тревожных выходов. Может быть настроено **“NONE”** (не активен), **“1”** или **“2”**

Тип Выхода: Выход ограничен **Постоянным** сигналом и не может быть изменен (тревожный выход остается активным до тех пор, пока активна тревога).

Полный HDD:



Рисунок 4-15 Меню Тревоги и События – Событие – Полный HDD

Log: Отметьте для регистрации в журнале событий

Буззер: Отметьте для включения буззера, если жесткий диск полон (рекомендуется, если функция перезаписи выключена, см. Раздел 4.4.1).

Email Оповещение: Отметьте для включения функции email оповещения, если регистратор остановил запись. Данная функция требует внесения правильных данных в окно настройки Сети/ E-mail

Тревога по сети: Отметьте для включения функции отправки тревоги по сети к клиентскому PC при переполнении HDD (необходимо ПО PowerCop и настройка Сервера Тревоги в Меню Настройки Сети)

Тревожный Выход: Служит для передачи сигнала через один из тревожных выходов. Может быть настроено "NONE" (не активен), "1" или "2"

Тип Выхода: Реакция выхода при тревоге.

Задержка: Тревога не будет срабатывать в течение заранее определенного времени.

Постоянная: Тревога будет работать, пока пользователь не отключит ее вручную путем нажатия кнопки "Enter" на передней панели.

Прямой: Тревога будет работать до тех пор, пока есть сигнал

Прямой+Задержка: Тревога будет продолжаться, пока событие не закончится, но закончится по истечению некоторого времени.

Продолжительность Задержки: Продолжительность задержки настраивается от 1 до 150 секунд.

HDD выкл.:



Рисунок 4-16 Меню Тревоги и События – Событие - HDD Выкл.

Бuzzer: Отметьте для включения бужера, если жесткий HDD выключен.

Email Оповещение: Отметьте для включения функции email оповещения, если HDD выключен. Данная функция требует внесения правильных данных в окно настройки Сети/E-mail

Тревога по сети: Отметьте для включения функции отправки тревоги по сети к клиентскому PC при отключении HDD (необходимо ПО PowerCon и настройка Сервера Тревоги в Меню Настройки Сети)

Тревожный Выход: Служит для передачи сигнала через один из тревожных выходов. Может быть настроено **"NONE"** (не активен), **"1"** или **"2"**

Тип Выхода: Реакция выхода при тревоге.

Задержка: Тревога не будет срабатывать в течение заранее определенного времени.

Постоянная: Тревога будет работать, пока пользователь не отключит ее вручную путем нажатия кнопки "Enter" на передней панели.

Прямой: Тревога будет работать до тех пор, пока есть сигнал

Прямой+Задержка: Тревога будет продолжаться, пока событие не закончится, но закончится по истечению некоторого времени.

Продолжительность Задержки: Продолжительность задержки настраивается от 1 до 150 секунд.

Потеря питания:



Рисунок 4-17 Меню Тревоги и События – Событие – Потеря Питания

Log: Запись в журнал событий всегда включена для этой функции. Событие Потеря Питания всегда записывается на видеорегистратор.

Email Оповещение: Отметьте для включения функции email оповещения когда произошло потеря питания. Данная функция требует внесения правильных данных в окно настройки Сети/E-mail.

Тревога по сети: Отметьте для включения функции отправки тревоги по сети к клиентскому PC при потере питания (необходимо ПО PowerCop и настройка Сервера Тревоги в Меню Настройки Сети)

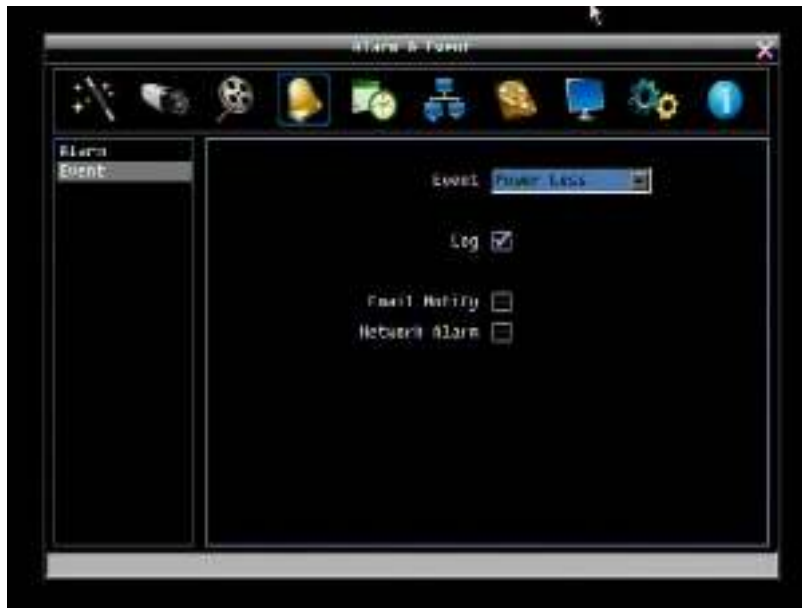
ПРИМЕЧАНИЕ: Так как сигналы тревоги и сообщения не могут быть переданы без питания, при сбое питания в журнале событий сохраняется запись.

Остановка Записи:



Рисунок 4-18 Меню Тревоги и События – Событие – Остановка Записи

Log: Отметьте для регистрации в журнале событий

Буззер: Отметьте для включения буззера, если видеорегистратор остановил запись.

Email Оповещение: Отметьте для включения функции email оповещения если регистратор остановил запись. Данная функция требует внесения правильных данных в окно настройки Сети/E-mail.

Тревога по сети: Отметьте для включения функции отправки тревоги по сети к клиентскому PC (необходимо ПО PowerCon и настройка Сервера Тревоги в Меню Настройки Сети)

Тревожный Выход: Служит для передачи сигнала через один из тревожных выходов. Может быть настроено "NONE" (не активен), "1" или "2"

Тип Выхода: Реакция выхода при тревоге.

Задержка: Тревога не будет срабатывать в течение заранее определенного времени.

Постоянная: Тревога будет работать, пока пользователь не отключит ее вручную путем нажатия кнопки "Enter" на передней панели.

Прямой: Тревога будет работать до тех пор, пока есть сигнал

Прямой+Задержка: Тревога будет продолжаться, пока событие не закончится, но закончится по истечению некоторого времени.

Продолжительность Задержки: Продолжительность задержки настраивается от 1 до 150 секунд.

Потеря сети:



Figure 4-19 Меню Тревоги и События – Событие – Потеря сети

Log: Отметьте для регистрации в журнале событий

Буззер: Отметьте для включения буззера, если пропала сеть

Тревожный Выход: Служит для передачи сигнала через один из тревожных выходов. Может быть настроено **“NONE”** (не активен), **“1”** или **“2”**

Тип Выхода: Реакция выхода при тревоге.

Задержка: Тревога не будет срабатывать в течение заранее определенного времени.

Постоянная: Тревога будет работать, пока пользователь не отключит ее вручную путем нажатия кнопки **“Enter”** на передней панели.

Прямой: Тревога будет работать до тех пор, пока есть сигнал

Прямой+Задержка: Тревога будет продолжаться, пока событие не закончится, но закончится по истечению некоторого времени.

Продолжительность Задержки: Продолжительность задержки настраивается от 1 до 150 секунд.

ПРИМЕЧАНИЕ: Эта функция только проверяет физическое соединение с сетью. Любое поведение сети, которое блокирует соединение (заблокированные порты, неправильный IP и т.д.) не определяется этой функцией.

Рисунок 4-20 это скриншот **МЕНЮ НАСТРОЙКА РАСПИСАНИЯ**. В этом меню вы можете настроить уникальный таймер для начала записи в течении специального периода времени. Это меню используется для настройки Экспресс Меню, Выходных и Меню Расписания.



Рисунок 4-20 Меню Расписания - Экспресс Меню

4.6 НАСТРОЙКА ТРЕВОГИ И СОБЫТИЯ

4.6.1 Экспресс Настройка

Начало Выходных: Выберите день и время начала выходных.

Окончание выходных: Выберите день и время окончания выходных.

Начало Дневного Времени: Выберите начало дневного времени. (Ночное расписание заканчивается, когда начинается Дневное время)

Окончание Дневного Времени: Выберите окончание дневного времени. (Ночное расписание начинается, когда заканчивается Дневное время)

Тип Записи: Выберите тип записи для каждого периода времени.

Выключено: Нет записи в течение периода времени расписания

Обычный+Событие: Постоянная запись и запись по Событию

Только По Событию: Запись только по Событию

Обычная Скорость Записи: Скорость записи для постоянной записи в период времени расписания. Максимальная скорость ограничена видео регистратора деленное на количество каналов. Возможен выбор скорости из 30к/с, 15к/с, 10к/с, 7.5к/с, 5к/с, или 1к/с.

Запись По Расписанию: Скорость записи для событий. Возможен выбор из 30к/с, 15к/с, 10к/с, 7.5к/с, 5к/с или 1к/с.

Реакция События: Отметьте для включения Буззера, Тревожного выхода, E-mail и Сетевых операций при возникновении события в определенный период времени.

Применить: Нажмите кнопку «Применить» для вызова окна подтверждения. Выберете “Да” для подтверждения и применения экспресс настроек расписания или “Нет” для отмены.

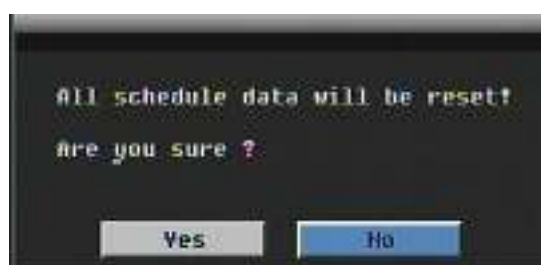

4.6.2 Выходные

В дополнении настроек недельной записи по расписанию, пользователь также может расписать запись на определенные дни года.



Рисунок 4-21 Меню Расписания - Выходные

Тип Даты: Выберите Выходные или Другие дни. (Выходные и Другие означает две разные группы, вы можете занести особые дни в эти две группы)

Повторение Записи: Выберите как часто должен записываться каждый день расписания

Выключено: Запись Отключена.

Один Раз: Запись даты производится только однажды.

Месяц/дата: Запись повторяется в одну и ту же особую дату.

Месяц/день недели: Повторение записи в особый день месяца/недели.

Подробности: Определяет дату записи.

Предыдущая: Предыдущая Страница (Всего 30 Выходных)

Следующая: Следующая Страница (Всего 30 Выходных)

4.6.3 Расписание

Управление режимом записи по времени в специальные дни недели и/или выходные.



Рисунок 4-22 Меню Расписания-Расписание

Камера: Выберите номер камеры для изменения расписания. Каждая камера может быть настроена на все 24 часа для Праздника (Празд), Другое (Др), Воскресенье (Воскр), Понедельник (Пон), Вторник (Вто), Среда (Сре), Четверг (Чет), Пятница (Пят), или Суббота (Суб).

Строка Времени: Строка времени разделяется тремя разными цветами для отличия каждого типа записи.

Серый (Нет Зап): Нет записи в течение периода времени.

Оранжевый (E): Запись только по событию.

Синий (N+E): (По умолчанию) Обычная запись и запись по событию.

Чтобы Настроить Расписание С Помощью Мыши

1. Кликните на необходимом блоке времени на строке времени. В этот раз, выбранный блок будет подсвечен голубым цветом, а выбранная строка времени будет выделена красным. На строке времени 24 блока означающие 24 часа.
2. Кликните повторно для подтверждения, после этого появится новый номер (для следующей секции) на этом блоке, а текущий и все последующие блоки будут серого цвета. Это означает, что этот промежуток времени находится в режиме без записи. Меняйте режимы секции путем нажатия на первом блоке каждой секции. Цвет поменяется с серого -> оранжевый -> синий, каждый раз как пользователь нажимает на первом блоке секции. Повторное нажатие на первом блоке любой зоны времени изменит цвет данной зоны, что означает смену режима записи.
3. Повторное нажатие на первом блоке любой зоны времени изменит цвет данной зоны, что означает смену режима записи. Последовательность переключения серый->оранжевый->синий.

Настройка Расписания С Передней Панели

1. **Вход в режим настройки расписания:** нажмите кнопку Enter для входа в режим настройки расписания. После этого, вся область в правом-нижнем углу будет выделена синим цветом. Смотрите рисунок ниже. Используйте стрелки вверх/вниз для выделения «Расписания», для перехода в режим настройки расписания нажмите кнопку “Enter”. Таким образом, вся зона редактирования в нижней левой стороне будет выделена голубым цветом. См. Рисунок ниже.



2. **Вход в режим выбора камеры:** Используйте стрелки Вверх/Вниз для перехода в режим выбора камеры. Когда режим выбора камеры выбран, в голубой рамке высветится список номеров камер. См. Рисунок ниже.



3. **Выбор камеры:** Используйте стрелки Вправо/Влево для выбора настройки определенной камеры. Номер выбранной камеры будет выделен синим цветом. Смотрите картинку ниже.
4. **Вход в режим редактирования строки времени:** Используйте стрелки Вверх/Вниз для перехода в режим редактирования строки времени. После выбора этого режима, все 9 временных строк будут выделены синим цветом.
5. **Выбор необходимой строки времени для настройки:** нажмите кнопку Enter, будет выбран первая строка времени и выделена красным цветом. Смотрите рисунок ниже . Используйте стрелки Вверх/Вниз для выбора нужного времени



6. **Редактирование блоков в строке времени:** после выбора строки времени, нажмите кнопку Enter, после чего будет выбран первый блок этой строк (выделено синим цветом). Используйте стрелки Вверх/Вниз для выбора необходимого блока для времени начала, а затем нажмите кнопку Enter для подтверждения. После этого, текущие и последующие блоки будут серого цвета, что означает, что выбран режим без записи. Пользователь также может изменить цвет зоны, следуя следующим указаниям.



7. **Изменение типа записи (цвета) зоны времени:** Используйте стрелки Вверх/Вниз для переключения на первый блок (с номером на нем) временной зоны. Нажав кнопку Enter, эта временная зона изменит свой цвет, что означает переключение на другой режим записи. Цвет переключается в следующей последовательности серый->оранжевый->синий.
8. Для выхода в предыдущее меню или выхода из меню, нажмите кнопку "Menu/Esc".

Нажмите кнопку "Редактировать Временной Зоны" для редактирования временной зоны.



Рисунок 4-23 Меню Расписания-Расписание-Редактирование Временной Зоны

Редактирование Временной Зоны:

От: Показывает начало расписания

До: Показывает окончание расписания

Запись: Показывает Режим Записи

Разрешение: Выберите разрешение записи.

NTSC: 704x480 / 704x240 / 352x240

PAL: 704x576 / 704x288 / 352x288

Обычная Скорость: Количество кадров картинки в секунду (IPS) для постоянной записи. Важно распределить ресурсы записи видеорегистратора по часам в день. Увеличение разрешения и/или скорости обычной записи могут потребовать больших ресурсов видеорегистратора. При установке больших значений разрешения/скорости обычной записи сожжет не хватить ресурсов для записи по событию.

Скорость ограничена максимальным количеством кадров на поток, деленное на количество установленных камер, с верхним пределом 30 К/С (NTSC – 25 PAL) для каждой камеры (запись в реальном времени). Видеорегистратор может записать 480 CIF (352x240) К/С (NTSC; 400 PAL), каждый 704x240 кадр (2 CIF) в секунду требует выделение двух CIF кадров из общего количества 480 CIF кадров и каждый 704x480 кадр (D1 или 4 CIF) в секунду требует выделение 4CIF кадров из общего количества. Таким образом, видеорегистратор может записывать комбинацию CIF, 2 CIF или 4 CIF, с разной комбинацией размера/разрешения кадра и различной скоростью записи для каждой камеры, таким образом, чтобы общий эквивалент CIF не превышал 480 CIF в секунду. Доступны следующие скорости записи: 30, 15, 10, 7.5, 5, 3, 2 и 1 кадр/с.

Примеры:

16 камера с разрешением CIF и скоростью 30 Кадр/с: $16 \times 30 = 480$ Кадр/с

2 камеры/4CIF/30Кадр/с плюс 5 камер 2CIF/15Кадр/с плюс 9 камер/CIF/10FPS:

$$2 \times 4 \times 30 + 5 \times 2 \times 15 + 9 \times 1 \times 10 = 240 + 150 + 90 = 480$$

2 камеры/4CIF/30Кадр/с плюс 2 камеры/2CIF/30Кадр/с плюс 12 камер/CIF/10Кадр/с:

$$2 \times 4 \times 30 + 2 \times 2 \times 30 + 12 \times 1 \times 10 = 240 + 120 + 120 = 480$$

В данных примерах, возможности записи видеорегистратора в полной степени зависят от нормальной записи, нет возможности увеличения размера изображения и/или скорости записи при движении или тревожном событии (см. следующий пункт). Так как в видеорегистраторах EverFocus есть возможность изменения размера изображения и скорости записи при появлении события, то рекомендуется оставлять небольшой резерв для записи по событию.

Пример:

2 камеры/4CIF/10Кадр/с плюс 5 камер/2CIF/10Кадр/с плюс 9 камер/CIF/5Кадр/с:

$$2 \times 4 \times 10 + 5 \times 2 \times 10 + 9 \times 1 \times 5 = 80 + 100 + 45 = 225 \text{ с } 255 \text{ в резерве.}$$

Скорость события: Максимально возможная скорость записи в секунду (Кадр/с) для записи по событию; если более одной камеры требует одновременной записи по событию, общая для всех камер скорость не должна превышать значение суммарной скорости записи видеорегистратора при заданном разрешении, доступная скорость может быть разделена между камерами, которые пишут

по событию. В примере выше, 225 CIF Кадр/с задействовано, 225 CIF Кадр/с свободно, возможно увеличить скорость двух 4CIF камер с 10 Кадр/с до 10 Кадр/с, увеличив при этом разрешение и скорость пяти камер 2 CIF до 4 CIF и 15 Кадр/с, эквивалент 15CIF доступен для любой из 9 камер CIF. Если события появляются не одновременно, лучшее разрешение и/или скорость записи для определенной камеры, значение не должно превышать в сумме 480 CIF.

Действие: Отметьте для включения Буззера, Тревожного выхода, E-mail, и Сети по происшествии события.

Применить к Дням: Эта кнопка используется для копирования расписаний на другие дни. Выберите дни для копирования. "Select All" для выбора всех дней, "Clear All" для отмены выбора всех дней. Нажмите "OK" для копирования настроек или "Cancel" для выхода без копирования.

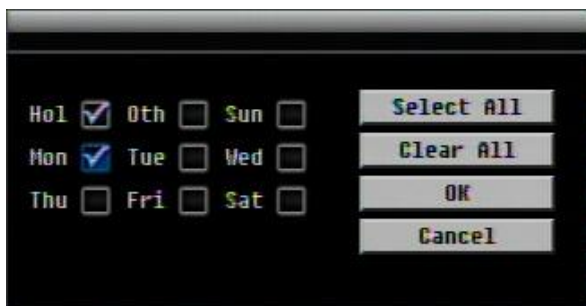

Применить к Камерам: Эта кнопка используется для копирования расписаний к другим камерам. Выберите камеру, которую вы хотите копировать. "Select All" для выбора всех дней, "Clear All" для отмены выбора всех дней. Нажмите "OK" для копирования настроек или "Cancel" для выхода без копирования.

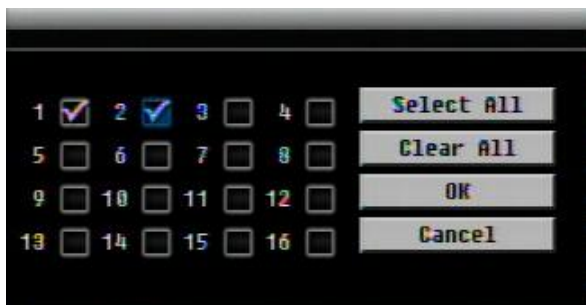

4.6.4 Запись по тревоге



Рисунок 3-24 Меню расписания – Запись по тревоге

Управление режимом записи по тревоге в специальные дни недели и/или выходные.

Камера: Выберете номер камеры для изменения расписания для записи по тревоге. Каждая камера может быть настроена на все 24 часа для Праздника (Празд), Другое (Др), Воскресенье (Воскр), Понедельник (Пон), Вторник (Вто), Среда (Сре), Четверг (Чет), Пятница (Пят), или Суббота (Суб).

Строка Времени: Строка времени разделяется двумя разными цветами для отличия каждого типа записи.

Выкл: Нет записи в период блока данного времени

Вкл: Запись по тревоге в период блока данного времени this time block.

Чтобы Настроить Расписание С Помощью Мыши

1. Кликните “ Запись по тревоге”, затем кликните в правой части экрана. Данная зона будет выделена синим цветом.
2. Укажите число тревожных выходов, которые Вы делаете настроить. Количество будет выделено синим цветом
3. Выберите необходимый блок начального времени. На окне времени доступно 24 блока, соответствующие 24 часам. Таким образом, выбранное время будет выделено красным цветом, а выбранный блок будет выделен синим цветом. Изначально, выбранный блок и последующие блоки выделены серым цветом, это значит, что режим записи соответствует режиму данного цвета (запись по тревоге выключена)

4. Повторное нажатие на первом блоке любой зоны времени изменит цвет данной зоны, что означает смену режима записи. Последовательность переключения серый->оранжевый->серый, каждый раз при нажатии первого блока сетки оранжевый цвет указывает на то, что включен режим записи по тревоги.
5. Выберите временной блок после выбора часового пояса (см. Выше). При первом нажатии блок будет выделен синим цветом, второе нажатие изменяет цвет блока

Настройка Записи по Тревоги С Передней Панели

1. **Режим настройки записи по тревоге:** Выделите «Запись по тревоге» и нажмите кнопку «Enter». Вся зона редактирования в правой стороне будет выделена синим цветом. См рисунок ниже.



2. **Введите режим тревоги:** Используйте стрелки Вверх/Вниз для переключения в режим Тревоги



3. **Выбор Тревоги:** Для настройки тревоги используйте стрелки Вправо/Влево. Выбранный номер тревоги будет выделен синим цветом.
4. **Режим настройки времени:** Используйте стрелки Вверх/Вниз для перехода в режим настройки времени тревоги. Когда данный режим выбран, зона вокруг временной зоны будет выделена синим цветом.

4. **Выбор необходимой временной зоны для настройки:** Нажмите кнопку Enter, при этом будет выделена красным цветом. См. Рисунок ниже. Используйте стрелки Вверх/Вниз для выбора необходимой временной зоны.



5. **Редактирование блоков во временной зоне:** Когда временная зона выбрана (выделена красным цветом), нажмите кнопку Enter для настройки временной зоны; Выберите первый блок временной зоны (выделен синим цветом). Используйте стрелки Вправо/Влево для перемещения нужного блока к стартовому времени, для подтверждения нажмите повторно кнопку Enter. Текущий и все остальные блоки будут выделены серым цветом, что означает, что текущий режим записи соответствует режиму серого цвета (запись по Тревоге ВЫКЛ). Пользователь может поменять режим записи для определенной временной зоны, подробные инструкции ниже.



6. **Изменение режима записи (цвета) для временной зоны:** Используйте стрелки Вправо/Влево для выбора первого блока временной зоны. Нажмите кнопку Enter, цвет зоны будет изменен, что означает переход к другому режиму. Последовательность переключения серый->оранжевый->серый

Применить к Дням: Эта кнопка используется для копирования расписаний на другие дни. Выберете дни для копирования. "Select All" для выбора всех дней, "Clear All" для отмены выбора всех дней. Нажмите "OK" для копирования настроек или "Cancel" для выхода без копирования.



Применить к Камерам: Эта кнопка используется для копирования расписаний к другим камерам. Выберите камеру, которую вы хотите копировать. "Select All" для выбора всех дней, "Clear All" для отмены выбора всех дней. Нажмите "OK" для копирования настроек или "Cancel" для выхода без копирования.

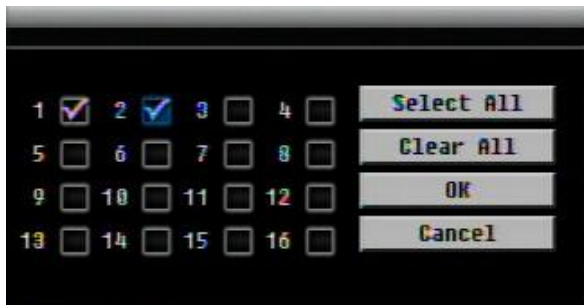
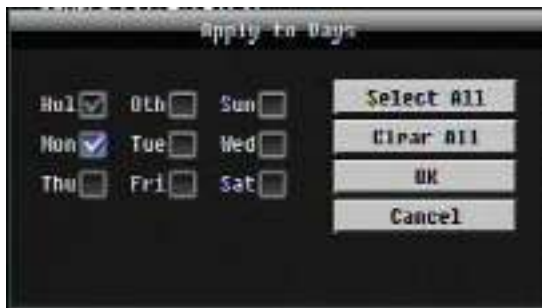

4.7 НАСТРОЙКА СЕТИ

Рисунок 3-25 это скриншот **МЕНЮ НАСТРОЙКИ СЕТИ**. Это меню служит для настройки регистратора для сетевого соединения.

ПРИМЕЧАНИЕ: Так как конфигурация каждой сети неодинакова, пожалуйста, проверьте с вашим Сетевым Администратором или ISP требует ли ваш видео регистратор специального IP адреса и/или номера портов.



Рисунок 3-25 Меню Сети – LAN

4.7.1 LAN

Тип Сети:

Статичный IP: Пользователь может настроить постоянный IP для сетевого соединения.

DHCP: DHCP сервер в сети LAN автоматически присвоит IP для сетевого соединения

PPPoE: Для различных соединений только к DSL. Посоветуйтесь с вашими ISP, если они используют PPPoE.

IP: Это поле показывает текущий IP Адрес видео регистратора. Статичный IP адрес настраивается вручную. Если выбран DHCP или PPPoE, это значение будет присвоено автоматически.

Маска Подсети: Это поле показывает маску подсети для вашей сети, чтобы ваш регистратор был узнаваем в рамках сети. Если выбран DHCP или PPPoE, это значение будет присвоено автоматически.

Адрес Шлюза: Это поле показывает адрес шлюза для вашей сети, чтобы ваш регистратор был узнаваем в рамках сети. Если выбран DHCP или PPPoE, это значение будет присвоено автоматически.

DNS Сервер 1: Это поле показывает приоритетный DNS сервер для вашей сети. Если выбран DHCP и доступно Интернет соединение, это значение будет присвоено автоматически. Это поле должно содержать действующий DNS адрес в случае использования DDNS функции (см. Раздел **Ошибка! Источник ссылки не найден.** и 7 для более подробной информации).

DNS Сервер 2: Это поле показывает второй DNS сервер для вашей сети.

HTTP Порт: Номер порта для HTTP/WEB связи.

Дополнительная информация:

1. Настройте Меню Сети в соответствии с рекомендациями в разделе настройки Сети данного руководства

- a. При использовании DHCP, все настройки определяются автоматически. DHCP является полезным инструментом для определения сетевых настроек, если Вы установите IP адрес видеорегистратора таким образом, то IP адрес может быть изменен несколько раз по различным причинам, например, после сбоя питания. Если IP адрес видеорегистратора изменяется, могут возникнуть сложности при удаленном доступе к видеорегистратору. **Рекомендуется использовать фиксированный (статический) адрес для видеорегистратора**, Для того, чтобы избежать конфликта IP адресов, установленный IP адрес не должен попадать в диапазон адресов, раздаваемых DHCP сервером. Пожалуйста, не устанавливайте розданный DHCP адрес в качестве фиксированного адреса для Вашего видеорегистратора для предотвращения конфликта адресов.
- b. При использовании фиксированного адреса (**рекомендуется**), Вам необходимо внести информацию вручную. Для работы с DDNS, Вам необходимо ввести правильные данные для всех 4 полей настройки сети: IP адрес, маска подсети, шлюз и DNS адрес (в зависимости от структуры сети, может быть IP адрес маршрутизатора/ шлюза, либо локальный адрес DNS сервера). Требуется IP адрес DNS сервера так как DNS сервер предоставляет важную информацию, необходимую для связи с DDNS сервером

Вы также можете установить DNS IP от Провайдера Интернет Услуг (ISP) или от ПК, подключенного к той же сети, что и видеорегистратор, обратитесь к <http://www.dnsserverlist.org/> для получения списка IP адресов и рекомендаций по использованию сервера.

2. Если Вы подключены через маршрутизатор, убедитесь, что Вы «открыли» все необходимые порты в разделе перенаправления портов маршрутизатора. Таким образом, Вы напрямую от маршрутизатора передаете и получаете данные через установленные порты. Полезную информацию о перенаправлении портов можно получить на сайте www.portforward.com . Разные маршрутизаторы используют различные условия перенаправления портов. Например, D-Link называет это виртуальный сервер, Netopia называет это пинхолы.

Порт по умолчанию для ECOR264: 80

Примечание: Порт 80 является портом по умолчанию для веб браузера. Таким образом, для предотвращения хостинга пользователем веб сервера, **многие провайдеры блокируют данный порт**. Если вы планируете просматривать информацию по сети, вы можете использовать порт 80, не настраивая при этом DDNS или маршрутизаторы. Однако при осуществлении удаленного доступа, используя, например, DDNS, Вы должны указать функциональные порты и настроить переадресацию портов в вашем маршрутизаторе. Другие порты, такие как 8080 и 8000, часто блокируются провайдерами Интернет. Какой порт использовать? Всего доступно 65,535 IP портов. Все порты можно условно разделить на три группы:

- Широко известные порты от 0 до 1023
- Зарегистрированные порты от 1024 до 49151
- Динамические и/или частные порты от 49152 до 65535

Для того, чтобы выбрать правильный порт и избежать конфликта системы рекомендуется использовать неизвестные номера портов. Например, добавьте 50,000 к номер вашего дома, получится 50,12. Перечень известных или зарегистрированных портов можно посмотреть на сайте <http://www.iana.org/assignments/port-numbers>

Ограничение пропускной способности: Можно определить, НЕТ / 128 К / 256 К / 512 К / 768К / 1М / 3Мбит. Это максимальная пропускная способность, с которой видеорегистратор может работать в сети. Это является полезной функцией, когда сеть загружена.

3GPP Поток (Незащищенный): Выделите для обеспечения удаленного доступа к видеорегистратору через мобильный телефон или любое другое rtsp устройство (3GPP/rtsp поток).

4.7.2 EMAIL



Рисунок 3-26 Network Menu – Email

SMTP Сервер: Присвоить имя SMTP (e-mail) серверу.

ПРИМЕЧАНИЕ: Для более надежного email сервиса, используйте IP адрес сервера.

SMTP Порт: Присвойте номер порта для использования SMTP сервером.

Авторизация: Поставьте отметку, чтобы SMTP сервер требовал авторизацию (имя пользователя / пароль).

SSL: Отметьте чтобы сервер почты был зашифрован SSL.

Имя Пользователя: Введите имя пользователя если SMTP сервер требует авторизацию.

Пароль: Введите пароль, если SMTP сервер требует авторизацию.

Подтверждение: Повторно введите пароль.

Отправитель Email: Введите e-mail адрес отправителя (DVR).

Получатель Email 1: Введите e-mail адрес первого получателя сообщения.

Получатель Email 2: Введите e-mail адрес второго получателя сообщения

Получатель Email 3: Введите e-mail адрес третьего получателя сообщения

Содержание Email: Введите содержание сообщения.

Тема Email: Введите тему email

4.7.3 DDNS

DDNSСервер: Выберите “EverfocusDDNS” или “www.dyndns.org” в качестве DDNS провайдера. Если DDNS не будет использоваться, просто выберите “Disable”.

EverfocusDDNS



Рисунок 3-27 Меню Сети – DDNS-EverfocusDDNS

Имя DVR: Введите необходимое имя для регистратора

Регистрировать/Обновить: Нажмите на кнопку, чтобы зарегистрировать имя для сервера Everfocus.

Выбранное вами Имя DDNS должно быть уникальным; оно не должно быть занято.

Пожалуйста, обратитесь к сайту <http://everfocusddns.com> и проверьте, что имя, которое Вы хотите использовать, не занято.

ОБРАТТЕ ВНИМАНИЕ: Имя регистратора не может включать пробел или другие специальные символы ~ ! @ # \$ % ^ & * () + < > " ; : . ,

В Меню Сети видеорегистратора, перейдите на DDNS. Выберите “everfocusddns.com” для Сервера и внесите выбранное вами имя (проверьте, свободно ли оно)

Нажмите Select или Submit/Update кнопку для синхронизации видеорегистратора с DDNS сервером. Вы увидите надпись “Успешно” на экране. Если Вы видите надпись “Не может найти сервер” или другие сообщения об ошибке, введите заново параметры DDNS сервера, пока не появится надпись “Успешно”. Теперь вы можете обратиться к видеорегистратору, используя имя, которое Вы создали.

Example: <http://hostname.everfocusddns.com>

Для DDNS имени нет необходимости добавлять HTTP порт. EverFocus DDNS сервер не только хранит данные IP адреса вашего видеорегистратора, но и данные портов.

www.dyndns.org



Рисунок 3-28 Меню Сети – DDNS- www.dyndns.org

Имя Хоста: Имя хоста, созданный через аккаунт dyndns.

Имя пользователя: Имя пользователя аккаунта dyndns.

Пароль: Пароль аккаунта dyndns.

Подтверждение: Повторный ввод пароля.

Примечание: Для более подробной информации по Настройке DDNS, пожалуйста, смотрите “Глава 7 – Установка Everfocus DDNS”.

4.7.4 Тревожный Сервер



Рисунок 3-29 Меню Сети – Тревожный Сервер

Данное меню определяет параметры связи с компьютером, с запущенным ПО defines the parameters PowerCon .

Сервер IP1~3: IP адрес клиентского PC с установленным ПО PowerCon. Сетевая тревога пройдет сразу по 3 адресам.

Протокол: Выберите тип протокола для передачи тревоги:

UDP: User Datagram Protocol

TCP: Transmission Control Protocol

Порт: Выберите порт передачи для сетевого сообщения о тревоге

ID Сети: ID сети это идентификатор для передачи тревоги.

4.8 НАСТРОЙКА ДИСКА

Рисунок 4-30 это скриншот **МЕНЮ НАСТРОЙКИ ДИСКА**. Это меню используется для обзора и управления настройками жесткого диска видеорегистратора.



Рисунок 3-30 Меню диска

4.8.1 Диск

Время Записи (Начало): Показывает самое раннее время начала записи на жестком диске.

Время Записи (Конец): Показывает наиболее позднее время записи на жестком диске.

Диск: Выберете номер диска.

Статус диска: Показывает текущий статус выбранного диска

Температура Диска: Отображает текущую температуру выбранного диска.

Объем Диска/Общий: Отображает общий объем диска.

Объем Диска/Используемый: Отображает используемый объем диска.

4.8.2 Блокировка/Форматирование

Рисунок 4-31 это скриншот **МЕНЮ БЛОКИРОВКИ/ФОРМАТИРОВАНИЯ ДИСКА**. Данное меню предназначено для управления зарезервированной емкости диска для записи по событию, которая заблокирована, а также отформатировать жесткий диск.



Рисунок 3-31 Меню Блокировки/Форматирования

Максимальное Блокировка (%): Пользователь может настроить максимальный процента блокировки HDD. После настройки процента блокировки, эта функция может быть включена или выключена в трех различных местах

7. “Камера > Основные Настройки > Движение > Авто Блок”
8. “Тревога и Событие > Тревога > Авто Блок”.
9. Блокировать файлы вручную в списке результатов поиска

Текущее Блок (%): Здесь отображается текущий процент заблокированных файлов на HDD. Если это значение достигнет значение максимальной блокировки, блокировка новых данных будет невозможна.

Разблокировать Все: Нажмите на эту кнопку для разблокировки всех заблокированных данных.

Удалить Все: Нажмите на эту кнопку, чтобы удалить все незаблокированные данные на HDD.

Форматировать: Нажмите эту кнопку для форматирования HDD.

4.9 НАСТРОЙКА ДИСПЛЕЯ

Рисунок 3-32 это скриншот **МЕНЮ НАСТРОЙКИ ДИСПЛЕЯ**. Данное меню расскажет Вам о настройке OSD меню и Настройки Последовательности.



Рисунок 3-32 Меню Дисплея – OSD Монитора

OSD Монитора

Для Основного монитора следующие опции.

Основной Монитор

Название Камеры: Поставьте отметку для отображения названий камер.

Дата/Время: Поставьте отметку для отображения даты/времени.

Статус События: Поставьте отметку для отображения статуса события.

Статус HDD: Поставьте отметку для отображения статуса жесткого диска.

Дата/Время При Воспр.: Поставьте отметку для отображения даты/времени в режиме воспроизведения.

Статус Воспроизведения: Поставьте отметку для отображения статуса воспроизведения.

Выход основного монитора: Система поддерживает отображение VGA или BNC основного монитора, одновременно два не могут работать. Выберите VGA, BNC или Auto (автоматическое определение типа монитора)

Тревожный Монитор

Для Тревожного монитора следующие опции.

Название Камеры: Поставьте отметку для отображения названий камер.

Дата/Время: Поставьте отметку для отображения даты/времени.

4.9.1 Последовательность Основного Монитора



Рисунок 3-33 Меню Дисплея – Последовательность Основного Монитора

Шаг: Последовательность. Для справки

Камера: Выберете, какая камера появится на данном этапе.

Задержка (сек): Выберете время задержки каждого шага. Время задержки может быть настроено от 0 до 99 секунд. Последовательность повторяется непрерывно от шага 1 до шага 20.

4.9.2 Последовательность Тревожного Монитора



Рисунок 3-34 Меню Дисплея – Последовательность Тревожного Монитора

Шаг: Последовательность. Для справки

Камера: Выберете, какая камера появиться на определенном этапе.

Задержка (сек): Выберете время задержки каждого шага. Время задержки может быть настроено от 0 до 99 секунд. Последовательность повторяется непрерывно от шага 1 до шага 20.

4.10 НАСТРОЙКА СИСТЕМЫ

Рисунок 3-35 это скриншот **МЕНЮ НАСТРОЙКИ СИСТЕМЫ**. Это меню служит для настройки конфигураций системы видеорегистратора.



Рисунок 3-35 Меню Системы – Дата/Время

4.10.1 Дата/Время

Дата: Настройте текущую Дату.

Время: Настройте текущее Время.

Формат Времени: Выберите формат даты из гггг/мм/дд, дд/мм/гггг, и мм/дд/гггг.

Формат Времени: Выберите формат времени между 12Ч и 24Ч.

Временная Зона: Выберите временную зону.

NTP: Выберите “Включить” или “Выключить” NTP синхронизацию времени.

NTP Сервер: Отображает адрес сервера времени который используется для синхронизации. Чтобы найти подходящий NTP адрес, следуйте следующим этапам:

- a) Необходим компьютер соединенный с интернетом.
- b) Нажмите “Пуск” -> “Выполнить” -> введите “command” и нажмите “ОК”.
- c) В DOS, введите “ping pool.ntp.org” чтобы найти IP адрес NTP Сервера.

Промежуток Обновления NTP: Периодичность, с которой система будет проводить автоматическое обновление. Выберите Ежедневно, Еженедельно, или Ежемесячно.

4.10.2 Летнее время



Рисунок 3-36 Меню Системы – Летнее Время

Летнее Время: Отметьте для включения функции автоматического перехода на летнее время.

Дата Начала: Выберите дату перехода.

Время Начала (чч:мм): Выберите время перехода.

Настроить на (чч:мм): Это время на которое поменяется при переходе. Для большинства регионов, это значение на час больше “Времени Начала”.

Дата Окончания: Выберите дату обратного перехода.

Время Окончания (чч:мм): Выберите время обратного перехода.

Время перехода на зимнее время равно времени перехода на летнее время (например, 1 час).

4.10.3 Пользователь

Меню пользователя это меню где вы на правах администратора можете добавлять или удалять различных пользователей в системе. Ниже приведены права для каждого уровня доступа



Рисунок 3-37 Меню Системы – Пользователь

Добавить

Нажмите на кнопке “Добавить” для добавления нового пользователя. Создайте имя, пароль и уровень доступа. Нажмите кнопку “Добавить для подтверждения нового пользователя или “Отмена” для выхода без каких либо изменений.



Рисунок 3-38 Меню Системы – Пользователь – Добавить

Редактировать

Нажмите кнопку “Редактировать” для изменения существующего аккаунта пользователя. Нажмите кнопку “Сохранить” для сохранения изменений или “Отмена” для выхода без изменений.



Рисунок 3-39 Меню Системы – Пользователь - Редактировать

Вход Пользователя: Поставьте отметку, чтобы активировать вход пользователя. Если эта функция отключена, для доступа к системе не нужен пароль и имя пользователя, и все пользователи смогут работать с правами Администратора.

Авто Выход: Поставьте отметку для автоматического выхода из системы после 3 минут.

Существует три уровня доступа к системе. В таблице ниже приведены права доступа для каждого уровня доступа

Главное меню видеорегистратора

Уровень пользователя и права			
ПРАВА	АДМИНИСТРАТОР	МЕНЕДЖЕР	ОПЕРАТОР
Воспроизведение	ДА	ДА	НЕТ
PTZ	ДА	ДА	НЕТ
Формат отображения	ДА	ДА	ДА
Канал	ДА	ДА	ДА
Дисплей	ДА	ДА	ДА
Последовательность	ДА	ДА	ДА
Монитор	ДА	ДА	ДА
Зум	ДА	ДА	НЕТ
Поиск	ДА	ДА	НЕТ
Копирование	ДА	ДА	НЕТ
Настройка	ДА	ДА	ДА
Просмотр скрытых камер	ДА	ДА	НЕТ
Выход	ДА	ДА	ДА

Меню настройки видеорегистратора

Уровень пользователя и права			
ПРАВА	АДМИНИСТРАТОР	МЕНЕДЖЕР	ОПЕРАТОР
Экспресс	ДА	НЕТ	НЕТ
Камера	ДА	НЕТ	НЕТ
Запись/Воспроизведение	ДА	НЕТ	НЕТ
Тревога/Событие	ДА	НЕТ	НЕТ
Расписание	ДА	НЕТ	НЕТ
Сеть	ДА	НЕТ	НЕТ
Диск	ДА	НЕТ	НЕТ
Дисплей	ДА	НЕТ	НЕТ
Система	ДА	(1)	(2)
Инфо	ДА	ДА	ДА
Событие	ДА	НЕТ	НЕТ

1. Только подменю USER: только доступ к изменению пароля и доступ к ID оператора
2. Только подменю USER: только доступ к изменению пароля

4.10.4 Управление Вх/Вых

Рисунок 4-40 это скриншот Меню Управления Вх/Вых. Это меню используется для определения настроек управления регистратора через RS485 и RS232, также для управления видеорегистратором PTZ камерами.



Рисунок 4-40 Меню Системы – Управление I/O

RS232

Скорость Бода: Скорость используемая для передачи информации через порт RS232. Выберете одну из предложенных скоростей: 1200, 2400, 4800, 9600, 19200, 38400, 57600, или 115200 BPS.

Бит Данных: Бит данных используется для передачи. Возможен выбор 8 или 7.

Стоповый Бит: Это поле для настройки стопового бита соединения RS232. Возможен выбор 1 или 2.

Четность: Служит для выбора уровня передачи соединения. Выберете из Нет, Четный, или Нечетный.

Протокол PTZ: Выберете протокол PTZ. Выберет один из следующих протоколов: Transparent, Pelco D, Pelco P, Everfocus, или Samsung. (ПРИМЕЧАНИЕ: все камеры должны работать в соответствующем протоколе)

485 ID: Если через соединение RS485 используется более одного регистратора, каждому из них должен быть присвоен уникальный ID номер от 0 до 127.

Baud Rate: Скорость используемая для передачи информации через порт RS485. Выберете одну из предложенных скоростей: 1200, 2400, 4800, 9600, 19200, 38400, 57600, 115200 BPS.

Бит Данных: Бит данных используется для передачи. Возможен выбор 8 или 7.

Стоповый Бит: Это поле для настройки стопового бита соединения RS232. Возможен выбор 1 или 2.

Четность: Служит для выбора уровня передачи соединения. Выберете из Нет, Четный, или Нечетный.

Управление

Один пульт управления может быть использован для управления несколькими видеорегистраторами.

ID ИК Пульты : ID используемое для пульта дистанционного управления. Возможен выбор от 1 до 4.

4.10.5 Прочее



Рисунок 4-41 Меню Системы – ПО и Прочее.

Программное Обеспечение

Текущая Версия ПО: Отображает текущую версию ПО.

Обновление ПО: Нажмите кнопку “Обновить” чтобы обновить ПО.

ПРИМЕЧАНИЕ: Для обновления ПО, вам необходимо подключить USB устройство с последней версией ПО. Не отключайте USB устройство и не выключайте питания во время обновления; это может повредить систему.

Конфигурации

Загрузить Заводские Настройки: Нажмите на кнопку “Загрузить” для сброса всех настроек на заводские. Аккаунт пользователя, Сетевые Настройки, и Время не изменятся.

Загрузить с USB: Нажмите кнопку “Загрузить” чтобы загрузить сохраненные настройки с USB устройства.

Сохранить на USB: Нажмите кнопку “Сохранить” для сохранения текущих настроек регистратора на USB устройство.

Язык: Выберете язык для использования регистратором. Доступные языки зависят от региона.

4.11 ИНФОРМАЦИЯ

Рисунок 4.42 это скриншот **МЕНЮ ИНФОРМАЦИИ**. В этом меню показана наиболее важная системная информация.



Рисунок 3-42 Меню Информации – Система

4.11.1 Система

Система

Версия: Отображает версию ПО.

Модель: Показывает модель видео регистратора.

NTSC/PAL: Показывает текущий видео формат (определяется по формату подключенной к 1 каналу камеры)

Сеть

IP: Показывает текущий IP Адрес регистратора.

MAC: Уникальный адрес внутренней сетевой карты регистратора. Эта опция не может быть изменена.

Имя DVR: Показывает имя видео регистратора

ID Сети: ID номер для тревоги сети.

Статус

Диск: Показывает температуру диска, при нормальной работе диска указано “OK”.

Обдув: Показывает состояние вентиляторов, при нормальной работе обдува указано “OK”.

4.11.2 Событие



Рисунок 4-43 Меню Информации – Журнал

Окно для выбора, отображения и экспорта списка событий

От

Дата: Введите дату начала списка событий

Время: Введите время начала списка событий

До

Дата: Введите дату окончания списка событий

Время: Введите время окончания списка событий

Тип события:

Настройка: список изменений настроек

Событие: список событий

Запись: список изменений параметров записи.

Управление: список изменения управления

Пользователь: список доступа пользователей

Просмотр Журнала: Нажмите кнопку “Просмотр Журнала” чтобы просмотреть. См. Рис 3-.

Очистить Журнал: Нажмите кнопку “Очистить Журнал” для удаления.

Сохранить Журнал на USB: Сохранение данных журнала на USB.



Рис 3-44 Журнал событий

Пред Страница: Предыдущая Страница Журнала.

Следующая Страница: Следующая Страница Журнала.

Закреть: Закреть окно

5 Подключение к сети

В этом разделе дана подробная информация о подключении видео регистратора к сети. Прежде чем подключать видео регистратор к сети, необходимо изучить, что такое сеть и как она работает. Сведения, приведенные в этом разделе, помогут выполнить подключение видео регистратора к сети.

5.1 Краткое Описание TCP/IP

TCP/IP – это набор протоколов, используемых в Интернете и в большинстве локальных сетей (ЛВС) в разных странах мира. В TCP/IP каждый хост (компьютер или другое коммуникационное устройство), подключенный к сети, имеет уникальный IP-адрес. Уникальный адрес устройства – это примерно то же, что и адрес дома. IP-адрес состоит из четырех октетов (чисел от 0 до 255), отделенных десятичными точками. IP-адрес используется, чтобы однозначным образом обозначить хост или компьютер, включенный в локальную сеть. Например, у компьютера с сетевым именем Workstation может быть IP-адрес 192.168.1.127.

Не следует назначать двум и более компьютерам одинаковые IP-адреса. Используйте IP-адреса из диапазона, зарезервированного для частных локальных сетей - обычно это адреса, которые начинаются с октетов 192.168. Первые три октета IP-адреса у всех компьютеров одной локальной сети должны быть одинаковыми. Например, если в одну локальную сеть включено 253 компьютера, то можно назначать IP-адреса, начиная с 192.168.1.x, где x – это число в диапазоне от 2 до 254.

5.2 Маска подсети

В локальной сети каждый хост имеет маску подсети. *Маска подсети* – это октет, в котором число 255 используется для выделения в IP-адресе адреса сети, а 0 – для выделения адреса хоста. Например, маска подсети 255.255.255.0 используется для обозначения принадлежности каждого хоста к определенной локальной сети или классу. Ноль в конце маски подсети выделяет уникальный адрес хоста внутри сети. В целом маска подсети соответствует названию города в домашнем адресе, а в данном случае обозначает сеть, к которой относится устройство.

5.3 Адрес Шлюза

В локальной сети каждому хосту назначен шлюз. Адрес шлюза состоит из четырех октетов, отделенных десятичными точками. Адрес шлюза используется, чтобы однозначным образом

обозначить хост или компьютер в локальной сети, который выделяет IP-адреса для хостов и компьютеров этой сети обычно это маршрутизатор). Это можно сравнить с zip кодом вашего адреса.

5.4 Виртуальные порты

Номер порта обозначает конечную точку или "канал" для передачи данных в сети. Номера портов позволяет различным приложениям, установленным на одном и том же компьютере, одновременно использовать сетевые ресурсы, не мешая друг другу. Номера портов обычно используется при программировании для сетей, в частности, при программировании сокетов. Иногда номера портов могут увидеть и обычные пользователи. Например, для доступа пользователей к некоторым веб-сайтам используются URL-адреса такого вида:

<http://www.fakeaddress.com:8100/>

В этом примере число 8100 является номером порта, который Интернет-обозреватель использует для подключения к веб-серверу. Обычно для доступа к веб-сайтам использует порт 80, который, как правило, не нужно включать в веб-адрес. В сетях на базе протокола IP теоретически могут использоваться номера портов от 0 до 65535. Однако в большинстве распространенных сетевых приложений используются номера портов из начала этого диапазона (например, в http используется порт 80). Порт – это то же, что и входная дверь дома. Нельзя войти в дом, не открыв входную дверь. Так же и с портами сети. Чтобы получить доступ к IP-адресу или к адресуемому объекту, необходимо открыть порты по данному IP-адресу.

Примечание: Термин "порт" также используется и других аспектах сетевых технологий. Термин "порт" может обозначать точку физического подключения периферийных устройств, например, последовательный, параллельный или USB-порт. Термин "порт" также используется для обозначения определенных точек Ethernet-подключения, которые есть у концентратора, коммутатора или маршрутизатора.

Можно провести другую аналогию: Если WAN IP адрес похож на номер телефона, тогда IP Порты похожи на телефонные аппараты, они позволяют связаться со специальными устройствами в сети с одинаковым внешним IP адресом (WAN). Маршрутизатор представляет собой устройство, которое позволяет объединить в единую сеть с одинаковым IP компьютеры и другие IP устройства. Он функционирует словно коммутатор – открывая порты для связи устройств. Когда маршрутизатор видит «запрос» для специального «дополнительного» порта, он направляет потоки данных к устройству, к которому присвоен данный порт.

5.5 Предустановки

Перед началом установки необходимо задать себе несколько вопросов, чтобы определить с чего начинать подключение видеорегистратора к сети.

Есть ли у вас скоростной доступ к Интернету? _____

There Существует множество видов скоростного доступа в Интернет. Чаще всего используются три типа доступа – T1, кабельный и DSL (в порядке увеличения скорости).

- **Примечание:** Рекомендуется использовать доступ со скоростью исходящего потока данных не менее 256 кбит/с. Для получения информации о скорости передачи данных нужно обратиться к поставщику услуг Интернета.

Какой тип модема/маршрутизатора вы используете? _____

Модель модема/маршрутизатора

Модем или маршрутизатор для подключения к Интернету устанавливается поставщиком услуг Интернета или приобретается самостоятельно. Маршрутизатор устанавливается для того, чтобы несколько компьютеров могли получить доступ в Интернет, используя один внешний IP-адрес. Для этого маршрутизатор присваивает локальным компьютерам различные внутренние IP-адреса.

Есть ли у вас статичный IP адрес? _____

Наличие статического IP-адреса означает, что при подключении к Интернету всегда используется один и тот же IP-адрес. Статический IP-адрес всегда известен прочим пользователям сети, и они могут подключиться к вашему компьютеру. В этом случае вы можете разместить на своем компьютере веб-сайт, сервер электронной почты или сервер другого типа. Компания Everfocus рекомендует использовать статический IP-адрес. Если поставщик услуг Интернета не предоставляет статические IP-адреса, то можно использовать динамический IP-адрес. Использование динамического IP-адреса подробно описано далее.

Есть ли у вас динамичный IP адрес? _____

Наличие динамического IP-адреса означает, что при подключении к Интернету каждый раз выделяется другой IP-адрес. Мы рекомендуем обратиться к поставщику услуг Интернета с просьбой предоставить статический IP-адрес. Если это невозможно, Вы можете использовать DDNS функцию видеорегистратора. DDNS – это сервис, который предоставляет центральную базу, где может быть сохранена IP информация. Это позволяет использовать динамический IP Адрес, который централизованно зарегистрирован и позволяет пользователю подключаться к нему по имени. См Раздел 7 о получении информации об использовании Everfocus DDNS.

Какой тип видео регистратора вы устанавливаете? _____

Порты по умолчанию
ECOR264: 80
Paragon: 80

5.6 Какой тип соединения вы используете?

Цифровой видеорегистратор может использовать сетевые подключения трех различных типов.

1. Простое подключение "один к одному": Подключение "один к одному" – это самое простое сетевое подключение. Обычно это соединение между двумя компьютерами, а в данном случае для подключения цифрового видеорегистратора используется перекрестный кабель.
2. Прямое подключение с помощью скоростного модема. Прямое подключение через скоростной модем – это сетевое подключение от модема напрямую к компьютеру, а в данном случае к цифровому видеорегистратору.
3. Подключение с помощью маршрутизатора или подключение по локальной сети – при подключении по локальной сети требуется маршрутизатор или предварительно установленное подключение через локальную сеть. Данный тип соединения используется чаще всего. Маршрутизатор позволяет связать несколько компьютеров и цифровых видео регистраторов и обеспечить им доступ в Интернет. Он назначает компьютерам различные внутренние IP-адреса.

5.7 Простое Подключение Один к Одному

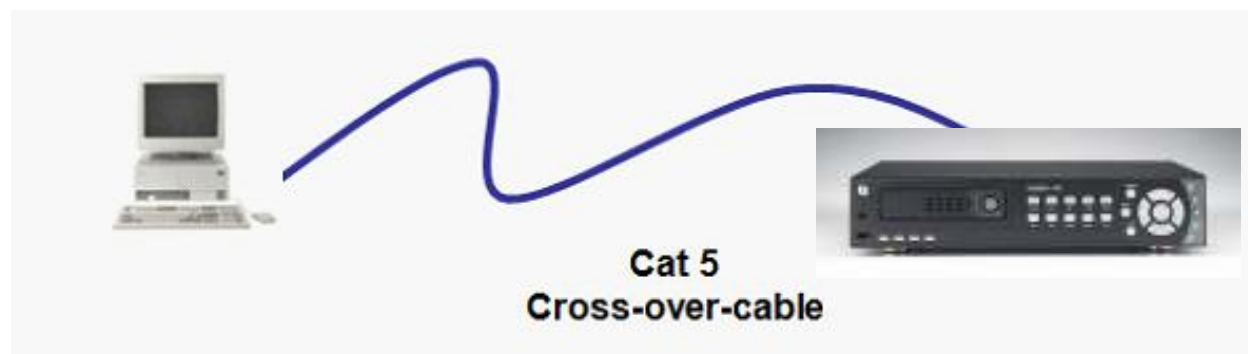

Назначение Контактв Сетевого Перекрестного Кабеля:

На рисунке показано назначение контактов перекрестного кабеля.

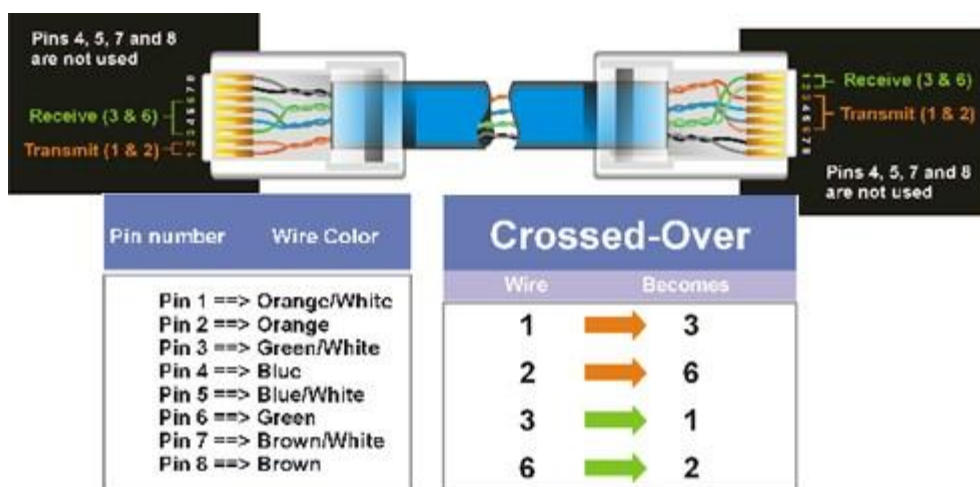

Метод Подключения:

- Сначала приобретите или изготовьте перекрестный кабель. Если вы никогда не изготавливали перекрестный кабель, мы рекомендуем приобрести его. Учтите, что в этом случае нельзя использовать прямой сетевой кабель.
- Подключите один конец перекрестного кабеля к порту локальной сети на задней панели регистратора и другой конец к разъему сетевой платы на задней панели компьютера.
- Теперь войдите в меню видеорегистратора Everfocus и зайдите в Меню Настройки Сети
- Назначьте видеорегистратору IP адрес 192.168.001.003, маску подсети 255.255.255.000 и основной шлюз 192.168.001.001.
- Затем включите ПК в эту же сеть: для этого нужен доступ в ОС Windows с правами администратора.
- Назначение статичного IP адреса в Windows 2000/XP.

- Go to **Start**
- Double-click on **Control Panel**



- Double-click on **Network Connections**

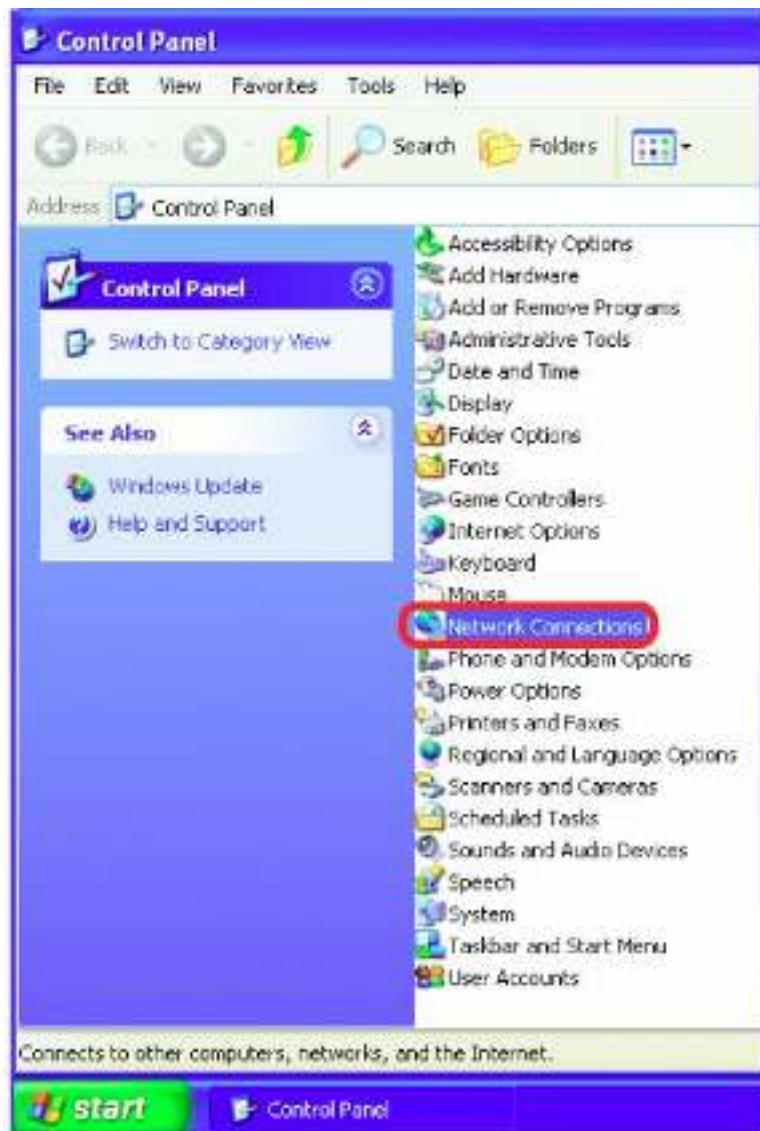

- Right-click on **Local Area Connections**
- Double-click on **Properties**

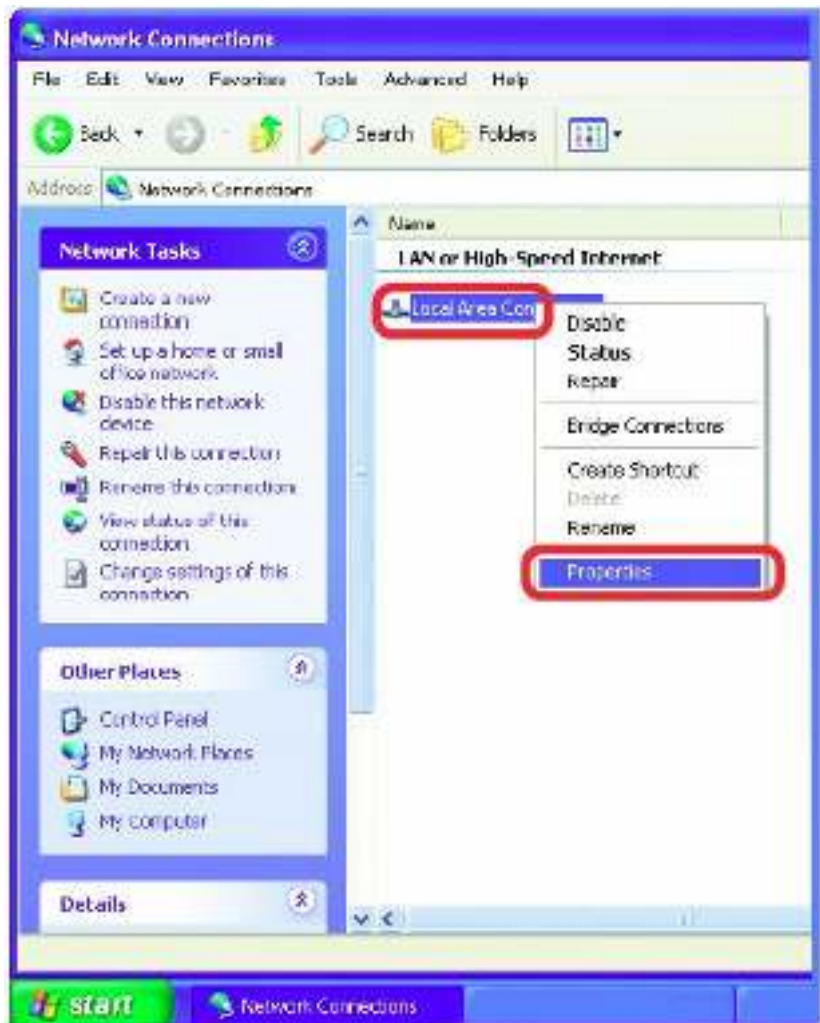

- Click on **Internet Protocol (TCP/IP)**
- Click **Properties**

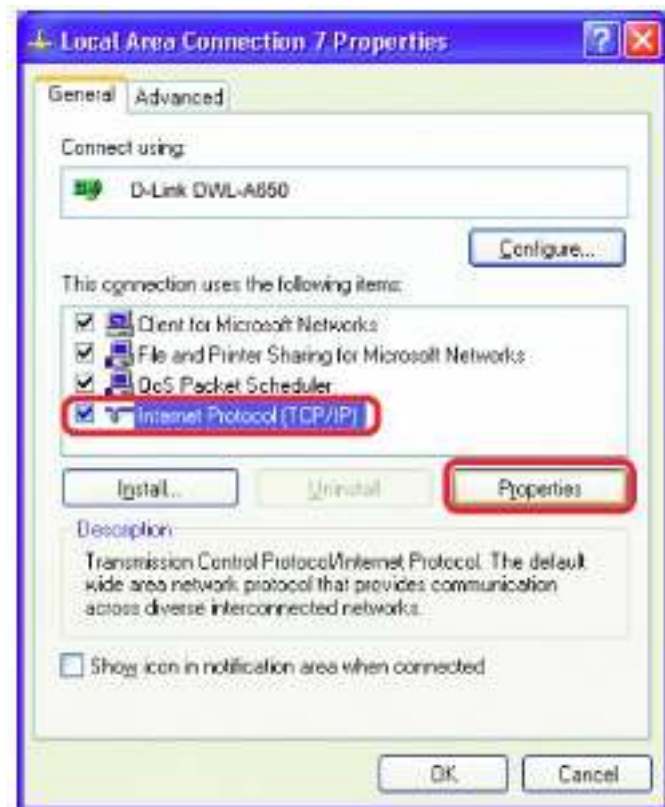

- Кликните на опции с надписью “Использовать следующий IP адрес”
- Присвойте IP адрес 192.168.1.2, Маску Подсети 255.255.255.0, и Адрес шлюза по умолчанию 192.168.1.1, затем нажмите ОК.
- Перезагрузите компьютер и видео регистратор.
- Для получения доступа к регистратору просто откройте Internet Explorer и в строке адреса введите:

<http://192.168.1.3>

5.8 Подключение Через Высокоскоростной Модем



Назначения Контактв Прямого Кабеля:

На рисунке показано назначение контактов прямого кабеля.

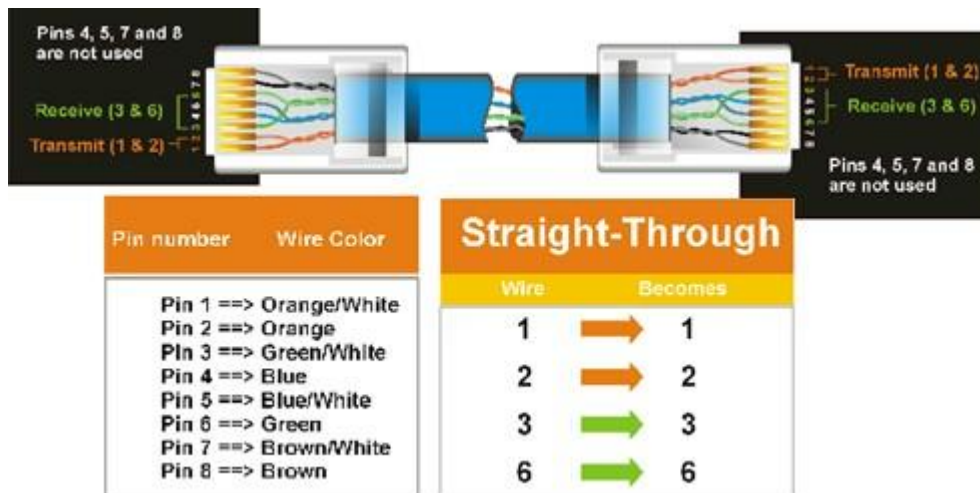

Метод Подключения:

- Сначала приобретите или изготовьте прямой кабель. Если вы никогда не изготавливали прямой кабель, мы рекомендуем приобрести его. Учтите, что в этом случае нельзя использовать перекрестный сетевой кабель.
- Подключите один конец прямого кабеля к порту локальной сети на задней панели видео регистратора, а другой конец к скоростному модему.
- Теперь войдите в меню видео регистратора EverFocus и перейдите к Меню Настройки Сети.

- Присвойте видеорегистратору полученные от поставщика услуг Интернета Статичный IP адрес, адрес маски подсети, адрес шлюза по умолчанию.
 - **Примечание:** Если у вас динамический IP-адрес, Вы можете подключить DVR к DHCP для автоматического определения сетевых настроек. Таким образом, Вы можете использовать динамический IP адрес.
- Выйдите из Меню Видеорегистратора для сохранения настроек.
- Для доступа к видео регистратору с компьютера просто откройте Internet Explorer и в строке адреса наберите:
 - **Примечание:** При использовании соединения такого типа, в одно и тоже время к модему может быть подключено только одно устройство. Для тестирования соединения Вам необходимо использовать несколько компьютеров.

5.9 Подключение Через Маршрутизатор или по Локальной Сети

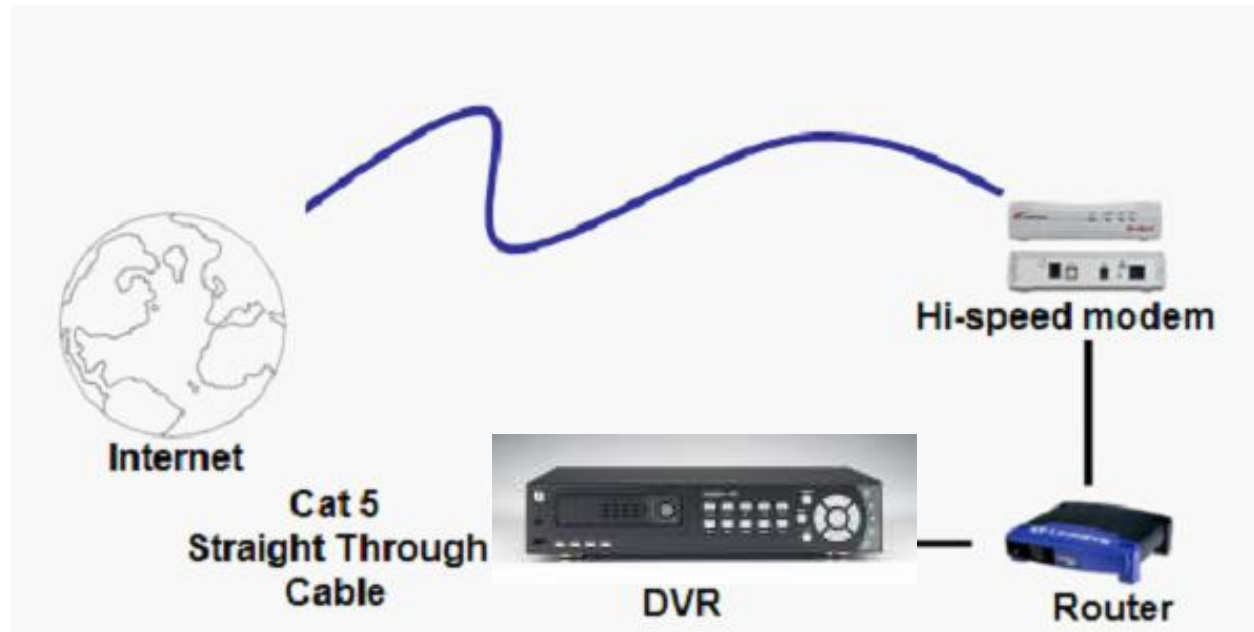

Назначение Контактв Прямго Кабеля:

На рисунке показано назначение контактов прямого кабеля.

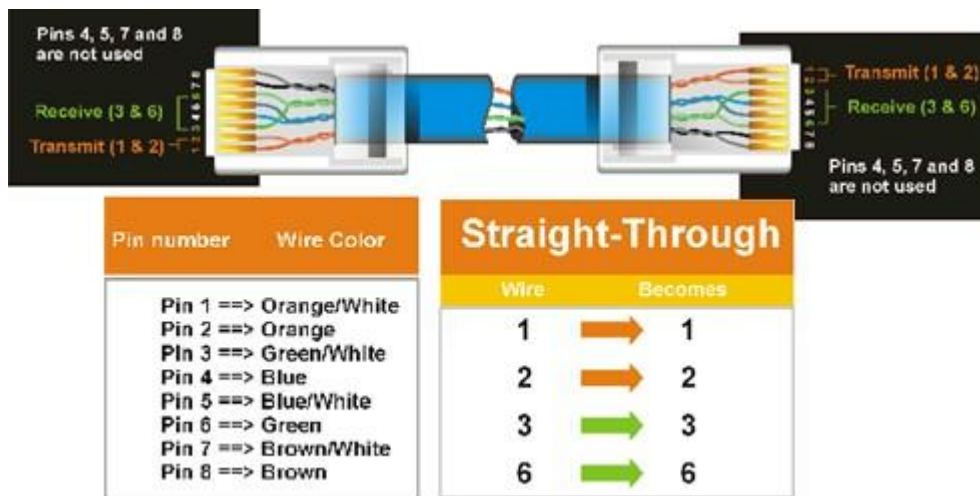

Метод Подключения:

- Сначала приобретите или изготовьте прямой кабель. Если вы никогда не изготавливали прямой кабель, мы рекомендуем приобрести его. Учтите, что в этом случае нельзя использовать перекрестный сетевой кабель.
- Подключите один конец прямого кабеля к порту локальной сети на задней панели видео регистратора, а другой конец к маршрутизатору.
- Теперь войдите в меню видео регистратора EverFocus и перейдите к Меню Настройки Сети.
- Если вы используете маршрутизатор Linksys:
 - Присвойте видео регистратору IP адрес 192.168.001.050, Маску подсети 255.255.255.000, и адрес шлюза по умолчанию 192.168.001.001.

Если вы используете маршрутизатор D-Link:

- Присвойте видео регистратору IP адрес 192.168.000.050, Маску подсети 255.255.255.000, и адрес шлюза по умолчанию 192.168.000.001.

Подключение по локальной сети:

- На компьютере, подключенному к сети, выполните следующие действия:
 - Нажмите кнопку Пуск, затем Выполнить и введите cmd, а затем нажмите на ОК.
- Чтобы получить нужные данные, нажмите клавишу Enter, введите ipconfig и снова нажмите клавишу Enter.
- На экране появится следующая информация о сети .
 - В Windows Vista, ищите информацию "IP v4".

```
Command Prompt
Microsoft Windows XP [Version 5.1.2600]
(C) Copyright 1985-2001 Microsoft Corp.

C:\Documents and Settings\Steven>ipconfig

Windows IP Configuration

Ethernet adapter Local Area Connection:

    Connection-specific DNS Suffix . : 
    IP Address. . . . . : 192.168.0.80
    Subnet Mask . . . . . : 255.255.255.0
    Default Gateway . . . . . : 192.168.0.1

C:\Documents and Settings\Steven>
```

- Возьмите значения для Маски Подсети и Адреса Шлюза и введите их в видео регистратор. Эти значения должны быть одинаковы в обоих устройствах. Однако, вам следует изменить последнее число IP адреса. Например, если IP адрес компьютера 192.168.2.101, IP адрес регистратора должен быть 192.168.002.050.
- Чтобы получить доступ к видеорегистратору с компьютера, просто откройте Internet Explorer и в строке адреса введите: http:// и IP-адрес поставщика услуг Интернета
 - **Примечание:** Данный IP адрес работает только в локальной сети. Для удаленного подключения через Интернет см. ниже.

Чтобы настроить видеорегистратор для Интернет Соединения через маршрутизатор

- Следующий шаг - это открытие портов маршрутизатора:
 - Порты: 80
 - Если поставщик услуг Интернета блокирует порт 80, то для доступа к видео регистратору в МЕНЮ НАСТРОЙКИ СЕТИ видео регистратора можно использовать другие порты.
 - Если вы используете Маршрутизатор Linksys или D-Link, смотрите Главу 8 для основной поддержки в настройке портов. Для любых других маршрутизаторов, вам следует связаться с производителем для поддержки.
- Для доступа к регистратору с компьютера просто откройте Internet Explorer и введите адрес в строку:
http:// (IP адрес от вашего Интернет провайдера)
 - **Примечание:** Если вы поставите порт отличный от порта 80, вам будет необходимо учитывать это в последних цифрах IP адреса

Например: <http://70.20.70.20:8100>

- Если у вас Динамичный IP адрес и открытые порты, смотрите следующую главу для настройки DDNS.

6 УДАЛЕННОЕ УПРАВЛЕНИЕ ЧЕРЕЗ БРАУЗЕР

6.1 СОЕДИНЕНИЕ ЕСОР264

To access the DVR from a computer, open an Internet Explorer window and in the address bar type:

Локальное соединение: http:// (IP адрес из Меню Настройки Сети регистратора)

Соединение через Интернет: http:// (сетевой адрес или IP адрес вашего поставщика услуг Интернета)

Например: http://192.168.1.163:2468

Далее необходимо ввести имя и пароль

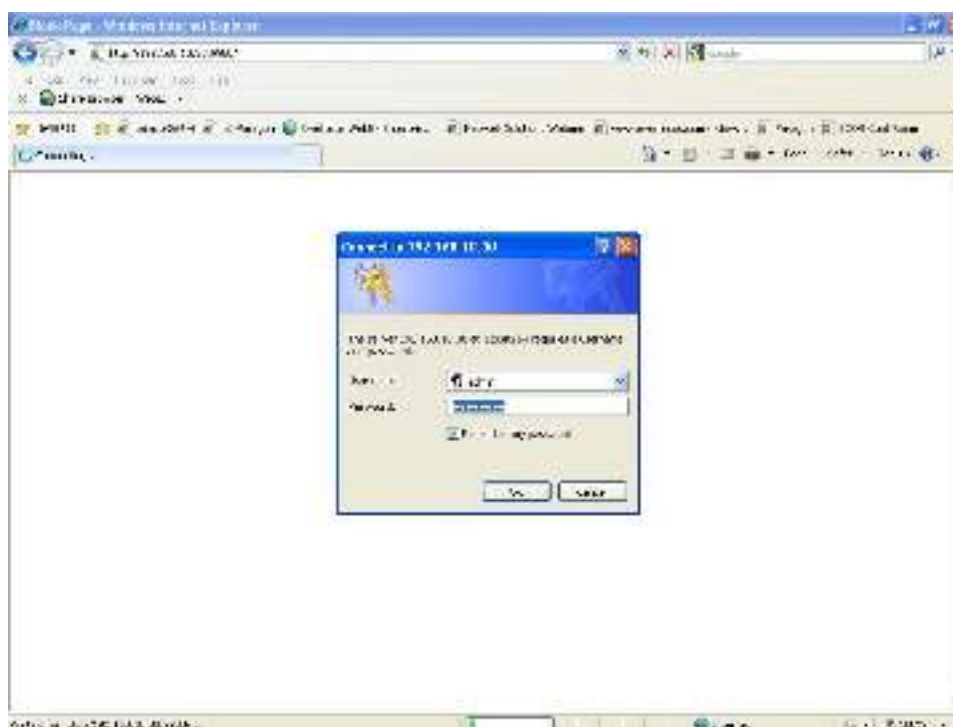

- На экране появится страница входа в систему цифрового видеорегистратора, похожая на страницу показанную выше.

- Пользователь должен ввести имя пользователя и пароль для доступа к видеорегистратору. Имя пользователя и пароль вы можете найти в меню настройки Сети видеорегистратора.
- По умолчанию Имя пользователя admin и пароль 11111111. (ID удаленного пользователя и Пароль можно найти в Меню Сети)
- После этого нажмите на кнопку Login и Вы зайдете в видеорегистратор.

6.2 НАСТРОЙКА БРАУЗЕРА

6.2.1 Установка компонентов управления ActiveX

При первом соединении с видео регистратором, должно появиться следующее окно. Если у вас не появляется желтая строка, на которую указывает красная стрелка, значит ваши настройки безопасности слишком высоки. Если так, смотрите “Секцию 6.2.2 – Включение Управления ActiveX.”

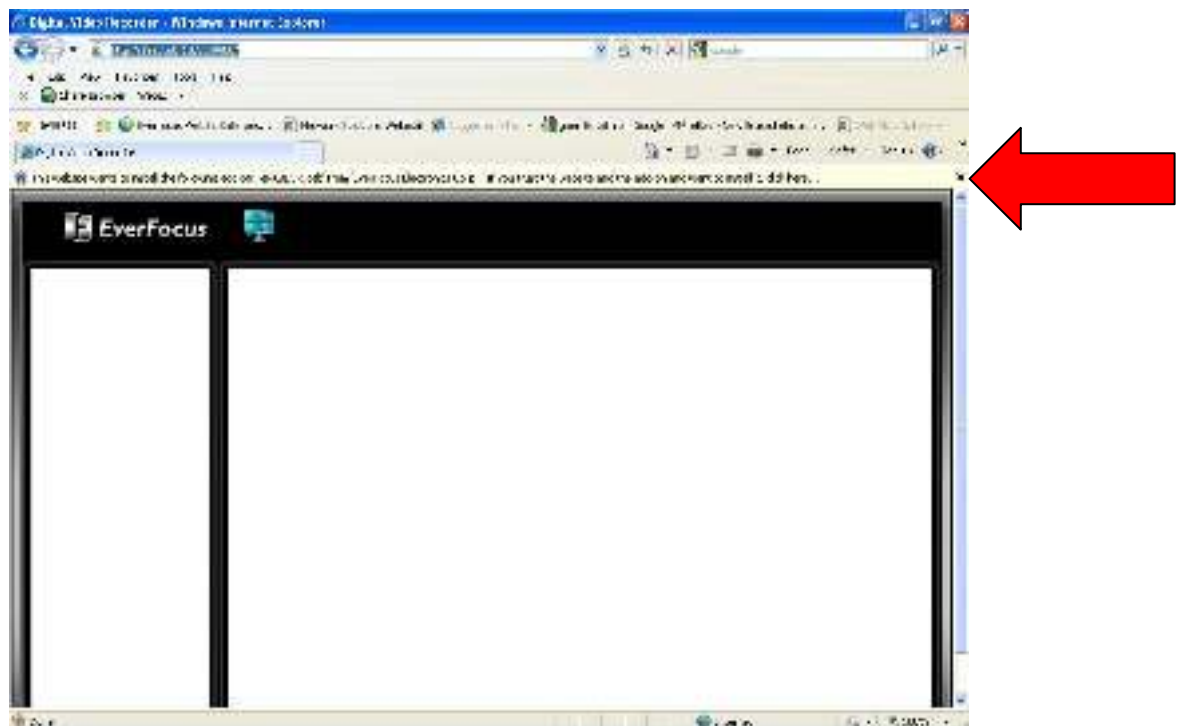

Правый клик на желтой строке и выберет “Установит элементы управления ActiveX ...”



При запросе установите файл ePlusDVR.cab.



После окончания установки на экране появится следующее окно, см. ниже.

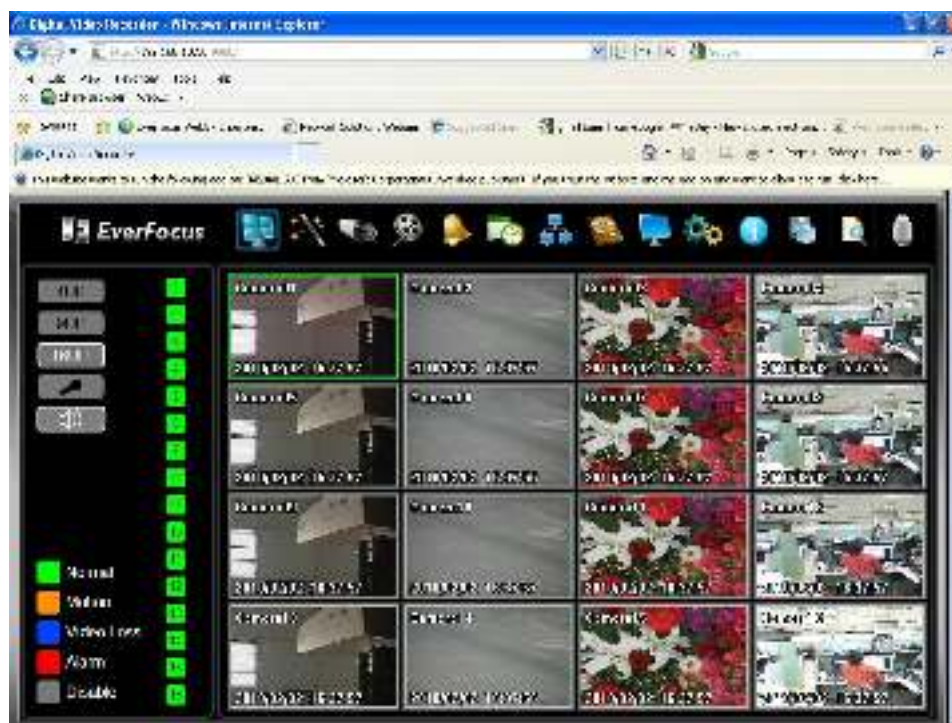

Нажмите правой кнопкой мыши на "Run Add-on..."



Установите MSXML, когда появится окно запроса



Теперь Вы можете видеть изображение в реальном времени

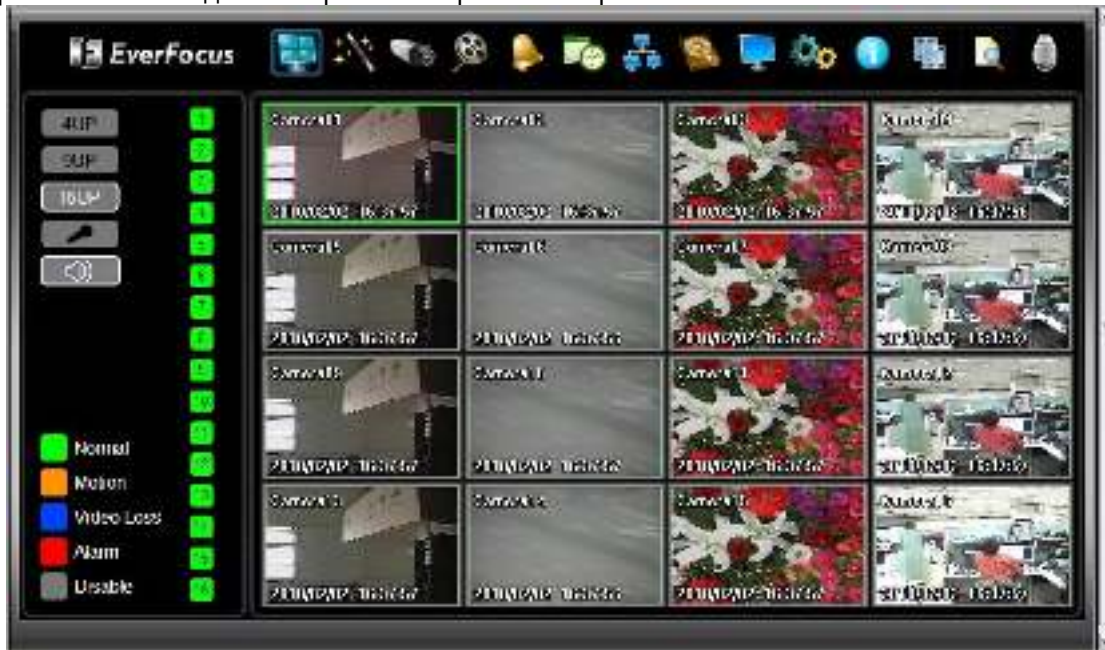

6.2.2 Включение ActiveX

Примечание: Эта секция необходима только если вы НЕ ВИДИТЕ желтой строки ActiveX.

В верхней части Окна Internet Explorer, нажмите на Инструменты, Затем выберете Настройки Интернета



Кликните на закладке Безопасность в верхней части окна, затем выберете уровень безопасности в нижней части окошка.



В окне Настройки Безопасности найдите строку Элементы “ActiveX и модули подключения”

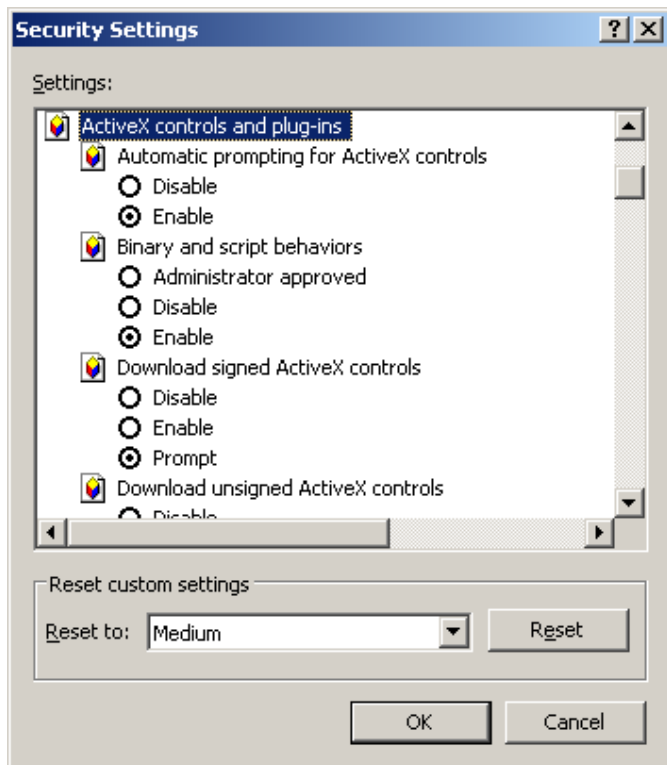

Настройте управление следующим образом:

“Разрешить”:

- ✓ Разрешать воспроизведение ранее не использованных элементов ActiveX (*только для Internet Explorer 7*)
- ✓ Поведение двоичных кодов
- ✓ Выполнять сценарии элементов ActiveX, помеченных как безопасные

“Предлагать”:

- ✓ Загрузка подписанных элементов ActiveX
- ✓ Загрузка неподписанных элементов ActiveX

“Отключить”:

Использование элементов ActiveX, не помеченных, как безопасные.

Нажмите ОК и потом выберете Да для изменения настройки безопасности.

Закройте окно и вернитесь в экран обзора видеорегистратора.

Нажмите кнопку обновить, чтобы перезагрузить страницу.



При запросе установите файл ePlusDVR.cab.

После установки, вас вернут на ту же страницу для входа.

Введите имя пользователя и пароль и нажмите Login для обзора камер.

Имя пользователя по умолчанию: admin

Пароль по умолчанию: 11111111.



6.3 УДАЛЕННЫЙ ПРОСМОТР ЖИВОЙ КАРТИНКИ



1. Для вывода камеры в полноэкранном режиме нажмите на номер камеры в левой части экрана. Для отображения КВАДРО режима нажмите "4UP", для отображения 9 камер нажмите "9UP" или нажмите "16UP" для отображения 16 камер.
2. Вы можете передать сообщение видеорегистратору, если к компьютеру клиента подключен микрофон, а к видеорегистратору подключен усилитель и колонки нажав при этом кнопку "Mic". Для передачи аудио клиенту от видеорегистратора нажмите кнопку "Speaker", при этом к компьютеру клиента должны быть подключены колонки, видеорегистратор также может записывать аудио. Двойное нажатие на камеру переводит ее в полноэкранный режим, повторное нажатие (либо нажатие кнопки "Esc") возвращает в исходное состояние.
3. Статус каждой камеры выделен различными цветами в левой части экрана. Зеленый означает Нормальный, оранжевый означает Тревога При Движении, синий означает Потеря Видеосигнала, красный означает Тревожное Событие, серый означает камера не активна
4. **Кнопки меню:** Кнопки для установки, поиска и экспорта, подробное описание ниже



Живое видео



Экспресс настройки



Настройка камеры



Настройка записи



Настройка тревоги



Настройка расписания



Настройка сети



Настройка HDD



Настройка дисплея



Настройка системы



Настройка информации



Видео экспорт



Поиск записи



PTZ управление

5. На главной странице, Вы можете видеть все камеры одновременно в режиме реального времени (или 4 или 9, в зависимости от модели)

6.4 УДАЛЕННЫЙ ПРОСМОТР

Для воспроизведения видео, нажмите кнопку "Search". Выберите тип поиска из "Поиск по Времени", "Поиск по Событию", или "Поиск по Движению". Для подробной информации о Настройках Поиска, пожалуйста смотрите Раздел "Ошибка! Источник ссылки не найден. Настройки Поиска".





"Поиск по Событию" и "Поиск по Движению" выдает максимально 400 результатов



Кнопки Управления Воспроизведением

Back: возврат в режим живого видео

Кнопки Управления Воспроизведением:

1.  Быстрая перемотка назад.
2.  Покадровое воспроизведение.
3.  Остановить воспроизведение.
4.  Пауза
5.  Воспроизвести видео.

6.  Быстрая перемотка вперед.

7 НАСТРОЙКА УСЛУГИ EVERFOCUS DDNS



Этап 1. Настройте Меню Сети согласно инструкциям описанным в главе о Сетевых настройках. (Убедитесь что DNS Сервер 1 настроен корректно в противном случае DDNS работать не будет)

Этап 2. Зайдите на веб сайт <http://everfocusddns.com> и проверьте доступные адреса.

Примечание: Этот этап дополнительный, так как он используется только для проверки возможных хост имен. Если имя доступно, переходите к этапу 3 для настройки DDNS.

Этап 3. В Меню Настройки Сети видеорегистратора, смотрите закладку DDNS. Выберите "EverfocusDDNS" для Сервера.

ОБРАТИТЕ ВНИМАНИЕ: Имя видеорегистратора не может включать пробел, точку или другие специальные символы ~ ! @ # \$ % ^ & * () + < > " ; : , , _

Этап 4. Для синхронизации видеорегистратора с DDNS сервером нажмите кнопку

Register/Update (или выбрать и нажать Enter). На экране Вы увидите сообщение “Успешно”. Если Вы видите сообщение “Сервер не может быть найден” либо другое сообщение, дважды проверьте настройки сети и DDNS имя, при правильных параметрах Вы увидите сообщение “Успешно”.

Этап 5. Теперь вы сможете подключиться путем ввода созданного имени в адресную строку.
Например: <http://hostname.everfocusddns.com>

Для DDNS имени нет необходимости добавлять HTTP порт. EverFocus DDNS сервер не только хранит данные IP адреса вашего видеорегистратора, но и данные портов.

8 ПЕРЕАДРЕСАЦИЯ ПОРТОВ LINKSYS & D-LINK

8.2 ПЕРЕАДРЕСАЦИЯ ПОРТОВ LINKSYS

В этом разделе даны несколько простых вариантов настройки маршрутизатора Linksys. Примите во внимание, что мы не предоставляем техническую или иную поддержку по этому изделию. В случае необходимости получения технической помощи по этому маршрутизатору обращайтесь в компанию Linksys. В этом разделе представлена только справочная информация по установке и некоторые сведения для конечного пользователя.

Чтобы получить доступ к веб-утилите, запустите Internet Explorer или Netscape Navigator и введите в строке *адреса* IP-адрес маршрутизатора по умолчанию: **192.168.1.1**. Затем нажмите клавишу **Enter** (Ввод). На экране откроется окно запроса пароля. (Пользователи, работающие не в Windows XP, а в других ОС, увидят похожее окно). Оставьте поле *User Name* (Имя пользователя) пустым. При первом запуске веб-утилиты введите стандартный пароль **admin**.



Сначала на экране будет отображена вкладка "Setup" (Настройка). Она позволяет изменить общие параметры настройки маршрутизатора. Измените эти настройки, как описано в данном разделе, и нажмите **Save settings** (Сохранить настройки), для сохранения настроек или **Cancel settings** (Отменить настройки), чтобы отменить сделанные изменения.

Нажмите на закладку "Applications & Gaming".

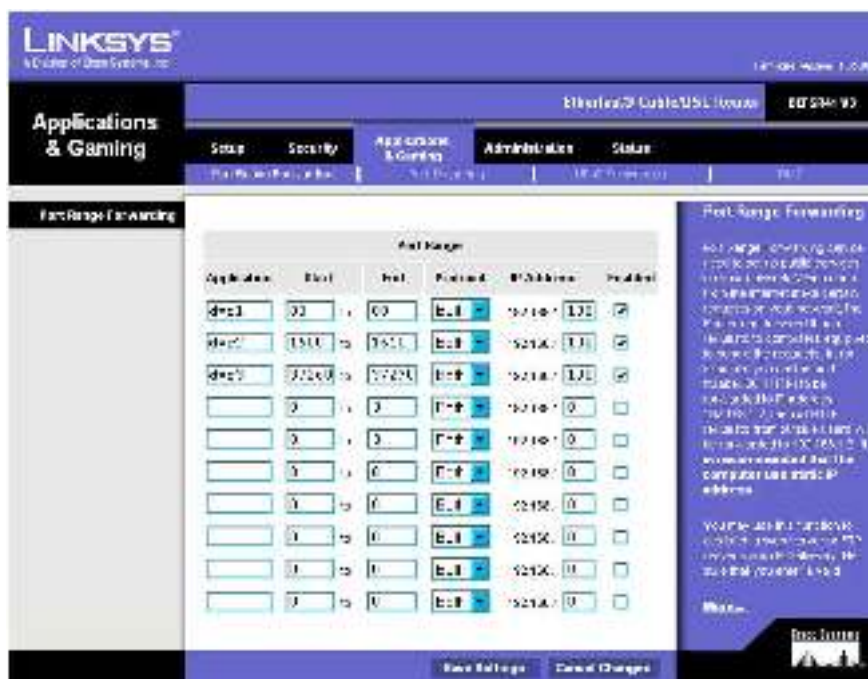

На вкладке "Applications and Gaming" (Приложения и игры) можно настроить общедоступные сервисы сети, такие как веб-серверы, ftp-серверы, почтовые серверы или другие специализированные Интернет приложения. (Для некоторых Интернет приложений переадресация может не понадобиться.) Для переадресации портов введите данные во все строки для всех необходимых параметров. Ниже приведены описания каждого параметра.

Application (Приложение): введите в это поле имя, которое нужно присвоить приложению.

Start/End (Начало/Конец): диапазон портов. Введите в поле **Start** первый номер диапазона портов и в поле **End** последний номер диапазона.

Protocol (Протокол): введите название протокола, используемого для данного приложения: **TCP**, **UDP** или **Both** (Оба).

IP-address (IP-адрес): для каждого приложения введите IP-адрес ПК, на котором выполняется данное приложение.

Enable (Включить): установите этот флажок, чтобы включить переадресацию порта для соответствующего приложения.

Измените эти настройки, как описано, и нажмите **Save settings** (Сохранить настройки), чтобы их сохранить, или **Cancel settings** (Отменить настройки), чтобы их отменить.

Здесь приведен пример как должна выглядеть информация порта:

HTTP	80 до 80	Оба	192.168.1.50	Включить
CTRL	1600 до 1600	Оба	192.168.1.50	Включить

Примечание: Если вы изменили порт 80 в Меню Настройки Сети видеорегистратора, откройте этот порт вместо порта 80.

8.3 ПЕРЕАДРЕСАЦИЯ ПОРТОВ D-LINK

В этом разделе даны несколько простых вариантов настройки маршрутизатора D-Link. Примите во внимание, что мы не предоставляем техническую или иную поддержку по этому изделию. В случае необходимости получения технической помощи по этому маршрутизатору обращайтесь в компанию D-Link. В этом разделе представлена только справочная информация по установке и некоторые сведения для конечного пользователя.

При необходимости настройки сети или маршрутизатора DI-624 перейдите в "Меню конфигурации" (Configuration Menu). Для этого откройте веб-обозреватель и введите IP-адрес DI-624.

IP Адрес DI-264 по умолчанию 192.168.0.1.

- В поле **User Name** введите "admin"
- Поле **Password** оставьте не заполненным
- Нажмите **OK**



Сначала на экране появится стартовая таблица. Это отправная точка в настройке маршрутизатора и его функций.

В левой части экрана нажмите на кнопку Virtual Servers.



Виртуальные Серверы позволяют пользователям, которые подключаются удаленно, иметь доступ к Локальной Сети маршрутизатора. Функции каждого поля описаны ниже.

Брандмауэр – Выберите **Доступно** или **Не Доступно**

Имя – Введите имя для обращения к виртуальному сервису

Частный IP - IP адрес устройства, используемый частными сервисами.

Тип Протокола – тип протокола, используемого виртуальной службой

Частный Порт – Номер порта, используемый в сети LAN (Local Area Network).

Общедоступный порт – номер порта со стороны глобальной сети (WAN), который будет использоваться для получения доступа к виртуальной службе

Расписание – Период времени активности виртуального сервера.

После того как вы ввели все данные для виртуального сервера, нажмите на **Apply**, чтобы добавить его в список или **Cancel**, чтобы очистить все поля.

Пример информации для каждого сервиса:

<u>Имя</u>	<u>Частный IP</u>	<u>Протокол</u>	<u>Частный Порт</u>	<u>Общий Порт</u>	<u>Расписание</u>
HTTP	192.168.1.50	Оба	80	80	Активно
CTRL	192.168.1.50	Оба	1600	1600	Активно

Примечание: Если вы изменили порт 80 в Меню Настройки Сети видео регистратора, откройте этот порт вместо порта 80.

9 УСТАРЕНИЕ НЕПОЛАДОК

При возникновении трудностей в работе с системой изучите следующий перечень неполадок и методов их устранения.

- **Видеореги­стратор не переходит в режим записи?**
 - Проверьте Меню Настройки Камеры. Убедитесь, что все камеры подключены и стоит отметка “Установлено” и Режим Записи выбран “Постоянная”.
 - Проверьте Меню Диска и Информации и убедитесь, что внутренний жесткий диск был определен.

- **Видеореги­стратор не выдает изображения.**
 - Убедитесь, что монитор подключен к BNC разъему основного монитора или VGA порту. Если монитор имеет несколько входов, убедитесь в том, что видеореги­стратор подключен к правильному входу и разрешение монитора 1024x768.
 - После этого необходимо проверить, все ли провода работают правильно.
 - Затем проверьте, не занижено ли напряжения питания видеореги­стратора.

- **Один из каналов видеореги­стратора не выдает изображения.**
 - В Меню Настройки Камеры, убедитесь, что все камеры установлены и подключены и у вас не стоит отметка “Скрыть”
 - Если картинка так и нет, возьмите рабочую камеру и подключите ее к порту, который, по вашему мнению, не работает. Если изображение появилось, значит проблема исходит от камеры.

- **Я не могу подключиться к видеореги­стратору через Интернет.**
 - Убедитесь, что видеореги­стратор подключен к сети
 - Убедитесь, что видеореги­стратор имеет статический IP адрес и используемые видеореги­стратором порты корректно перенаправлены к IP адресу в маршрутизаторе.
 - Убедитесь, что Интернет Провайдер не блокирует используемые видеореги­стратором порты.

- Убедитесь, что Вы используете корректный WAN IP адрес, выданный ISP, или, если Вы имеете Динамический IP, проверьте изменяется ли он; используйте DDNS для избежания проблем с изменением IP адреса.

ПРИЛОЖЕНИЕ А: РАСПРЕДЕЛЕНИЕ ВИДОВ ТРЕВОГИ ПО ВРЕМЕНИ

Прозрачный Режим Передачи Данных

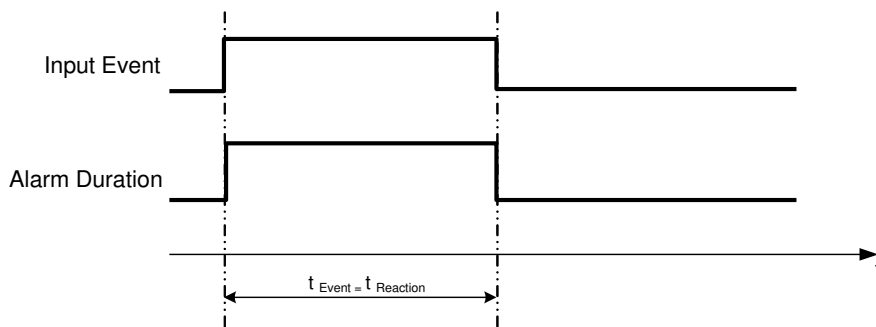

t Событие: Продолжительность поступления тревожного сигнала (движение, контакт, системные события...)

t Реакция: Продолжительность ответной реакции на тревогу

Задержка + Постоянная Тревога

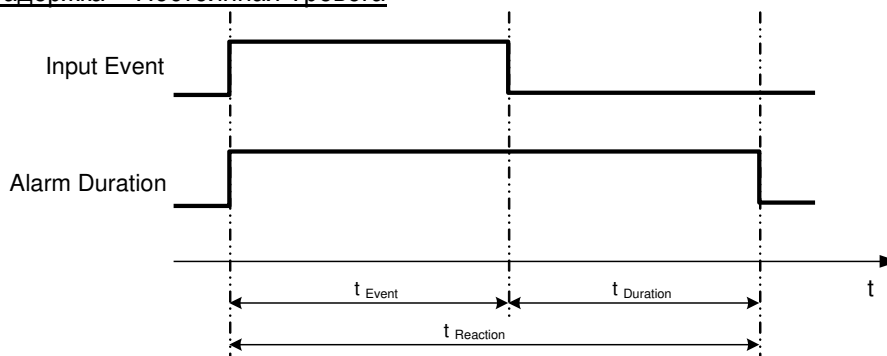

t Событие: Продолжительность поступления тревожного сигнала (движение, контакт, системные события...)

t Продолжительность: Продолжительность задержки

t Реакция: Продолжительность ответной реакции на тревогу

Режим Задержки

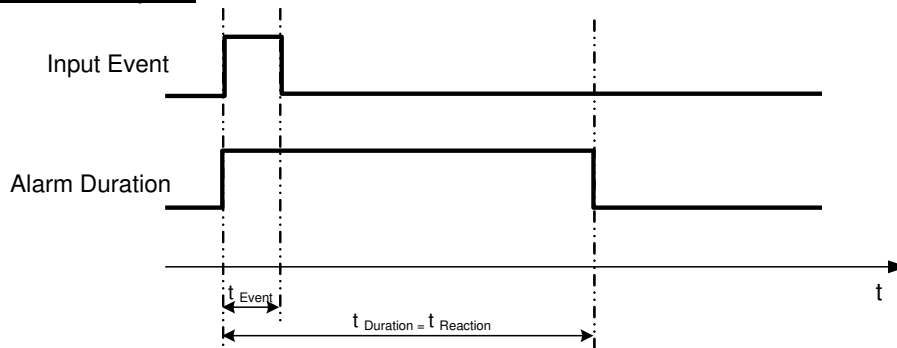

t Событие: Продолжительность поступления тревожного сигнала (движение, контакт, системные события...)

t Продолжительность: Продолжительность задержки

t Реакция: Продолжительность ответной реакции на тревогу

Режим постоянной Тревоги

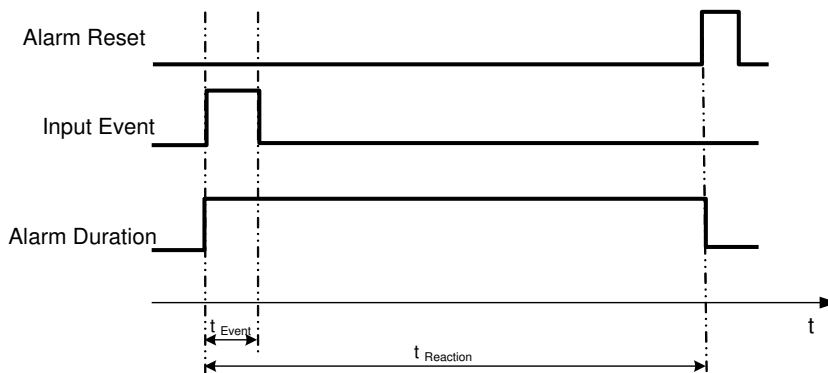

t Событие: Продолжительность поступления тревожного сигнала (движение, контакт, системные события...)

t Продолжительность: Продолжительность задержки

t Реакция: Продолжительность ответной реакции на тревогу

Режим Задержки: Повторное Включение Тревоги

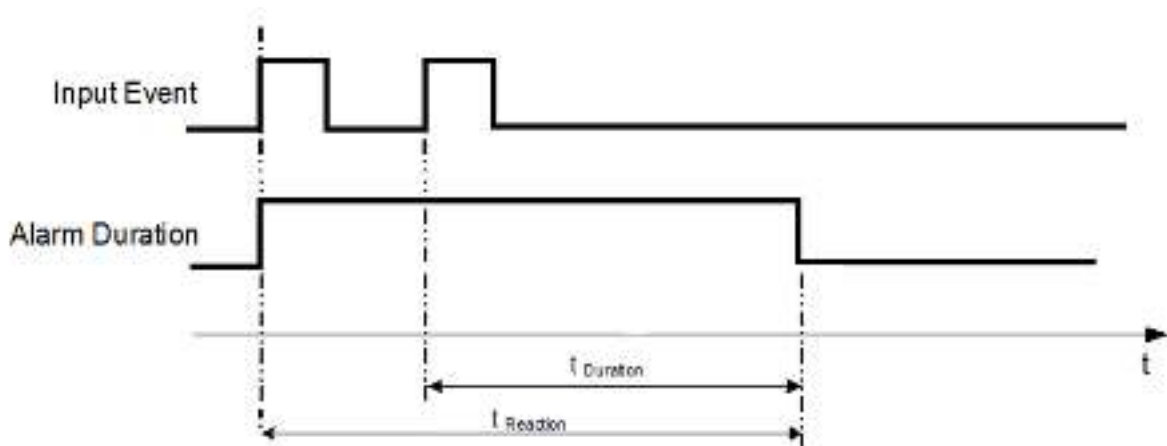

t Событие: Продолжительность поступления тревожного сигнала (движение, контакт, системные события...)

t Продолжительность: Продолжительность задержки

t Реакция: Продолжительность ответной реакции на тревогу

Задержка+Постоянная Тревога: Повторное Включение Тревоги

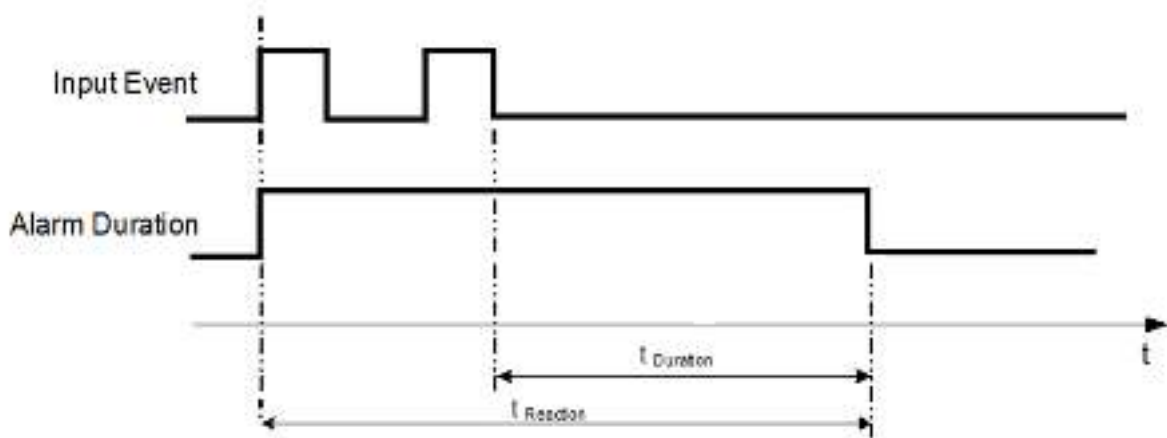

t Событие: Продолжительность поступления тревожного сигнала (движение, контакт, системные события...)

t Продолжительность: Продолжительность задержки

t Реакция: Продолжительность ответной реакции на тревогу

ПРИЛОЖЕНИЕ В: ПРАВИЛО ИЗМЕНЕНИЙ В МЕНЮ ЭКСПРЕСС НАСТРОЕК

Случай 1:

Тип Записи: Обычный + Событие

Запись: Дней на запись

Видеореги­стратор автоматически определит Качество и Скорость записи, чтобы вести запись того количества дней, которое выбрал пользователь:

Согласно разрешению, часов событий видеореги­стратор выберет один режим с подходящим качеством и скоростью записи.

Порядок смены	1	2	3	4	5	6	7	8
Обычная Скорость	1	1	1	1	1	1	1	1
Качество	Супер	Стандарт	Низкий	Низкий	Низкий	Низкий	Низкий	Низкий
Скорость Записи События	30	30	30	15	10	7.5	5	1

Случай 2:

Тип Записи: Только По Событию

Запись: Дней на запись

Видеореги­стратор автоматически определит Качество и Скорость записи, чтобы вести запись того количества дней, которое выбрал пользователь:

Согласно разрешению, часов событий видеореги­стратор выберет один режим с подходящим качеством и скоростью записи.

Порядок смены	1	2	3	4	5	6	7	8
Качество	Супер	Стандарт	Низкий	Низкий	Низкий	Низкий	Низкий	Низкий
Скорость Записи События	30	30	30	15	10	7.5	5	1

Случай 3:**Режим Записи: Обычный + По Событию или Только По Событию****Запись: По Установленным Настройкам**

Видеорегистратор применит настройки из таблицы ниже ко всем камерам согласно разным установленным настройкам.

Установленные Настройки	Камера	Применить Значение
Лучшее Качество	Качество	Супер
	Обычная скорость записи	Макс. скорость записи видеорегистратора
	Скорость Записи По Событию	30
Стандартное Качество	Качество	Стандартное
	Обычная скорость записи	Половина максимальной скорости видеорегистратора
	Скорость Записи По Событию	30
Низкое качество	Качество	Базовое
	Обычная скорость записи	1
	Скорость Записи По Событию	10

ПРИЛОЖЕНИЕ С: ИК ПУЛЬТ УПРАВЛЕНИЯ

ИК пульт управления является дополнительным аксессуаром для дистанционного управления видеорегистратором. С помощью пульта управления можно полнофункционально управлять всеми функциями видеорегистратора. Кнопки пульта управления соответствуют кнопкам передней панели видеорегистратора.



ID номер должен соответствовать номеру “ИК пульта” в “Меню Настройки Управления”. Используйте данные кнопки для выбора нужного видеорегистратора.

Кнопки каналов #1~16

EverFocus Electronics Corp.

Центральный офис

12F, No.79 Sec.1 Shin-Tai Wu Road,
Hsi-Chi, Taipei, Taiwan
Tel: +886-2-26982334
Fax: +886-2-26982380

Офис в Китае

Room 609, Technology Trade Building.
Shangdi Information Industry Base,
Haidian District, Beijing China
Tel: +86-10-62971096
Fax: +86-10-62971423

Офис в Европе

Albert-Einstein-Strasse 1,
D-46446 Emmerich, Germany
Tel: +49-2822-9394-0
Fax: +49-2822-939495

Офис в Европе

5F Kinshicho City Building , 2-13-4 Koto-
bashi , Sumida-Ku , Tokyo , 130-0022 ,
Japan
Tel: +81-3-5625-8188
Fax: +81-3-5625-8189

Офис в Калифорнии

1801 Highland Ave. Unit A
Duarte, CA 91010 ,U.S.A
Tel: +1-626-844-8888
Fax: +1-626-844-8838

Офис в Нью-Йорке

415 Oser Ave Unit S
Hauppauge, NY 11788
Sales: +1-631-436-5070
Fax: +1-631-436-5027



Your EverFocus product is designed and manufactured with high quality materials and components which can be recycled and reused.
This symbol means that electrical and electronic equipment, at their end-of-life, should be disposed of separately from your household waste.
Please, dispose of this equipment at your local community waste collection/recycling centre.
In the European Union there are separate collection systems for used electrical and electronic product.
Please, help us to conserve the environment we live in!

Ihr EverFocus Produkt wurde entwickelt und hergestellt mit qualitativ hochwertigen Materialien und Komponenten, die recycelt und wieder verwendet werden können.
Dieses Symbol bedeutet, dass elektrische und elektronische Geräte am Ende ihrer Nutzungsdauer vom Hausmüll getrennt entsorgt werden sollen.
Bitte entsorgen Sie dieses Gerät bei Ihrer örtlichen kommunalen Sammelstelle oder im Recycling Centre.
Helfen Sie uns bitte, die Umwelt zu erhalten, in der wir leben.



EverFocus[®]
P/N: MCORG01500